

# USER MANUAL



AIRTHEREAL

## OZONE GENERATOR

MA10K-PRO SMART

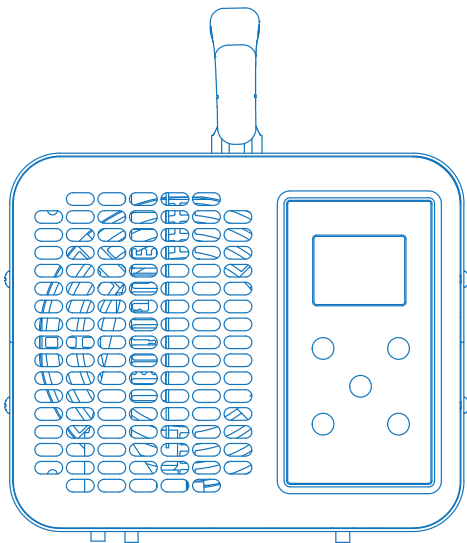

# CONTENT

## ▼ English

SAFETY INSTRUCTIONS .....	4
PARTS .....	5
OPERATION .....	7
WARRANTY AND SUPPORT .....	9
FAQs .....	9
TROUBLESHOOTING .....	11

## ▼ German

EINFÜHRUNG .....	14
WICHTIGE SICHERHEITSMÄßNAHMEN .....	14
VORDERSEITE .....	15
RÜCKSEITE .....	16
ERSTE SCHRITTE .....	17
GARANTIE UND UNTERSTÜTZUNG .....	20
HÄUFIG GESTELLTE FRAGEN .....	20
FEHLERBEHEBUNG .....	22

## ▼ Italian

ISTRUZIONI DI SICUREZZA .....	25
PARTI .....	26
MESSA IN FUNZIONE .....	28
GARANZIA E SUPPORTO .....	30
DOMANDE FREQUENTI .....	31
RISOLUZIONE DEI PROBLEMI .....	32

## ▼ Español

INSTRUCCIONES DE SEGURIDAD .....	35
PARTES .....	36
OPERACIÓN .....	38
GARANTÍA Y SOPORTE .....	40
PREGUNTAS FRECUENTES .....	41
SOLUCIÓN DE PROBLEMAS .....	42

## ▼ French

INSTRUCTIONS DE SÉCURITÉ .....	45
PARTIES .....	46
FONCTIONNEMENT .....	48
GARRANTIE ET SUPPORT .....	50
FAQs .....	51
DÉPANNAGE .....	52

## ▼ Hungarian

BALESETVÉDELMI UTASÍTÁSOK .....	55
FELÉPÍTÉS .....	56
ÜZEMELTETÉS .....	58
GARANCIA ÉS SEGÍTSÉGNYÚJTÁS .....	60
GYAKORI KÉRDÉSEK .....	61
HIBAELHÁRÍTÁS .....	62



Congratulations on your purchase and welcome to Airthereal! To fully benefit from the support that Airthereal offers and get a 1-year warranty extension, please register your purchase at [www.airthereal.com/register](http://www.airthereal.com/register).

# SAFETY INSTRUCTIONS

READ ALL INSTRUCTIONS BEFORE USE AND KEEP THEM FOR FUTURE REFERENCE.

When using electrical products, especially when children are present, basic safety precautions should always be followed, including but not limited to the following:

## DANGER

1. Do not place or store the device where it can fall or be pulled into a tub or sink, or where it will sit or drop into water or other liquids.
2. Do not reach for a charger that has fallen into water. Unplug immediately.
3. Never use a charger with a damaged cord or plug.
4. Keep the cord away from heated surfaces.
5. Children should be supervised to ensure that they do not play with the product.
6. Never force the plug into an outlet; if the plug does not easily fit into the outlet, do not use this outlet.

## WARNINGS BEFORE USE

1. Never use the product when people or pets are in the same room.
2. Exposure to high concentration of ozone can be harmful. Make sure all ozone is reverted back to oxygen before you enter the space, which takes approximately 30 minutes of airing out your room with the windows open.
3. Do not use attachments other than those recommended by the manufacturer.
4. Do not insert objects into the air filter or block it by placing it on a soft surface or in a position where it will be blocked by an object (examples of objects: magazine, tissue paper, hair, and anything similar).
5. Use this product only for its intended use as described in this document or as recommended by Airthereal.
6. This product is for indoor use only.

# PARTS

## FRONT

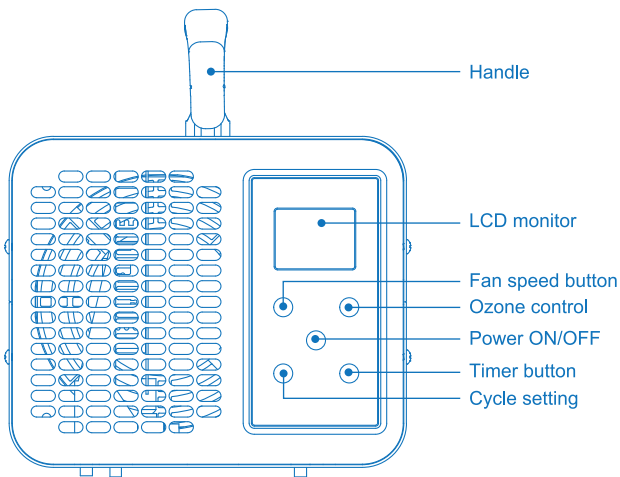

PART	DESCRIPTION
LCD Monitor	
Fan Speed Button	Press to switch between 5 different speeds of air circulation
Ozone Control	Press to cycle through different ozone production levels.
Power ON/OFF	Shuts the unit on or off.
Cycle Setting	Set the unit to turn on once every 12 or 24 hours automatically.
Timer Button	Set the unit to run for a specified amount of time.

## BACK

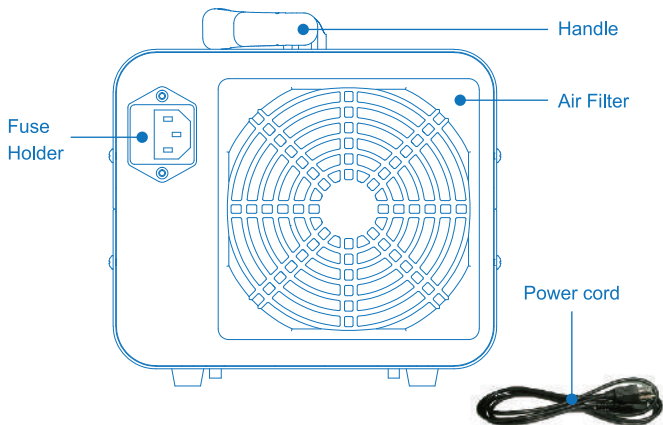

### SPECIFICATIONS:

Power Supply	AC 110 V / 60 Hz. (for USA and Canada), 18 AWG, 63" (150 cm) Cord AC 220 V / 50 Hz. (for European Union), 3 G x 0.75 mm <sup>2</sup> , 63" (150 cm) Cord
Power Consumption	110 W
Ozone Production	5-range: 2 / 4 / 6 / 8 / 10 g/hour
Air Flow Volume	5-speed Fan: 40/60/70/85/100 CFM
Noise	< 45 dB max
Timer	0-12 Hours
Interval	12 hours / 24 hours
Unit Dimensions	9.3" x 7.1" x 6.8" (237 x 180 x 175 mm)
Unit Weight	6.6 lbs / 3 kg
Fuse Holder	Spare fuse included, 2 x 1 amp (1.25" / 31 mm).

# OPERATION

## Choosing a location

1. Place the unit at least 15 inches away from TVs, radios, and other electronic products.  
Make sure there's plenty of space for Ozone to be exhausted from the machine.
2. Before beginning ozone treatment, thoroughly clean up the source of the odor first.

### DISCLAIMER:

Please make sure the operating voltage is the same as shown on the parametric label. This unit will not function properly using in conjunction with external devices that alter or convert voltage or frequency of electricity.

## Getting Started

1. Insert the power cord into an electrical outlet.
2. Close all windows and doors to completely seal the room. Please note that all ozone machines have to be used in unoccupied space only.
3. Press Power Button to turn the power on. When turned on, the LCD will light up, and the Fan Speed and Ozone Control will be twinkling.
4. Choose your settings, then exit the room while ozone is being produced. After 5 seconds, the unit will produce ozone according to the default settings. By default, the unit will run with the lowest ozone output (2g/h) and the minimum fan speed (40 CFM).

**NOTE:** This unit comes with a 5-second delay for ozone generation. Once you select the operating mode, the 5-second delay will start counting down. When the 5-second delay countdown ends the unit will start operation, which gives users enough time to leave without breathing in ozone directly.

## Other Features



### Fan Speed

Press to switch between 5 different speeds of air circulation to control the ozone diffusion. Each press will cycle between 40 CFM → 60 CFM → 70 CFM → 85 CFM → 100 CFM → 40 CFM...



### Ozone Control

Press to select the right ozone output according to the room sizes and air problems. Each press will cycle between 2 g/h → 4 g/h → 6 g/h → 8 g/h → 10 g/h → 2 g/h...



## Timer

When the power is turned on, pressing the timer button will cycle through 1 hr → 2 hrs → 4 hrs → ... → 12 hrs → 0 hr etc.

If you are setting the timer, setting it to 0 is to deactivate the timer function.

If the timer is counting down, it will automatically turn off when it counts down to 0.

**NOTE:** The unit can run for the length of time that has been selected and automatically shut off. However, the unit can't automatically power on.

Treatment Reference					
Ozone Output	2 g/h	4 g/h	6 g/h	8 g/h	10 g/h
Treatment Time	1 hour	1 hour	2 hours	2 hours	2 hours
Room Size	0-200 SqFt	200-500 SqFt	500-1000 SqFt	1000-2000 SqFt	2000+ SqFt
Location	Car Kitchen Bedroom	Boat Garage Basement	Living room Office Bar	Pet Clinic Dining hall	Farm Supermarket

## Interval

You can press the Interval Button to set the cycle mode when the power is on.

If you shut down the unit, it will terminate the cycle.

Pressing the Interval button will cycle through the following settings:

1. Produce ozone for 1 hour every 12 hours
2. Produce ozone for 2 hours every 12 hours
3. Produce ozone for 1 hour every 24 hours
4. Produce ozone for 2 hours every 24 hours

## Treatment Frequency

Depends on your needs. At least once a week to keep fresh air indoors.

**ATTENTION:** Use in unoccupied space only!

There might be an ozone smell remaining in the room after treatment. Open doors and windows to ventilate for at least 30 minutes (or longer according to your treatment time and room area) after the treatment and before people return to the space.

## Storage

If you are not going to use the product for an extended period of time, unplug it from the electrical outlet, clean it and store it in a cool and dry place away from direct sunlight.

# WARRANTY AND SUPPORT

Airthereal warrants its products for 3 years after the date of purchase.

Internet information: [airthereal.com/pages/warranty](https://airthereal.com/pages/warranty)

- **What's covered?**

Defects due to faulty materials and workmanship of the product.

- **What's NOT covered?**

Damage caused by the owner when attempting to fix or alter the product by himself or herself. Damage caused by misuse, abuse, neglect, alterations or unauthorized repair. Natural depreciation.

- **Warranty Period**

Warranty becomes effective since the date of original purchase and will last for three (3) years.

- **Who's covered?**

This limited warranty is only effective for the original purchaser. It is NOT transferable.

- **How to request warranty services?**

To obtain the benefit of this warranty, please leave your message online (<https://airthereal.com/pages/warranty>), or send an email to [support@airthereal.com](mailto:support@airthereal.com). Our customer service will address your issue in 24 hrs.

- **What will Airthereal do?**

1. Repair the item.
2. Replace the item if not repairable.
3. Refund under certain circumstances.

## FAQs

**Q: What is Ozone**

A: Ozone exists in the upper layer of the atmosphere to protect people from the sun's ultraviolet radiation. We also sense ozone's fresh and clean smell after thunderstorms. Now we have Airthereal Ozone Generators to move nature's powerful sterilizer into your home.

Ozone (O<sub>3</sub>) contains three atoms of oxygen. The third oxygen atom makes ozone extremely reactive, which readily attaches itself to other molecules. When odors, bacteria, or viruses meet ozone, oxidation reactions occur and both parties are destroyed. Ozone essentially reverts back to oxygen. That's why it's environmentally friendly.

### Q: Ozone Air Purifier VS Air Filters

A: Air filters are normally the result of a physical process of moving air through layers of filtration. However, ozone generators produce activated oxygen that removes odors and freshens the air.

### Q: Safety Concerns

A: High ozone concentration can be irritating to mucous membranes and the respiratory system. The right level is when all the generated ozone is being consumed. This only applies to continuous ozone use in occupied environments-not for shock treating. With ozone, more is not considered better. Ozone can work even when humans are not able to smell it.

### Q: How Ozone Air Purifiers work

A: Ozone generators create ozone using mechanisms such as ultraviolet light or a corona discharge (a type of electrical discharge). The machine is also equipped with a fan that disperses the ozone out into the air. These ozone particles come into contact with indoor air pollution and neutralize them.

### Q: How Long Does Ozone Last

A: As soon as ozone is formed in the generator and dispersed in a room, some of it reverts back into oxygen. Ozone itself has a 30 minute half-life, which means that half of the ozone created will revert to oxygen usually within 30 minutes. After each subsequent 30-minute period there would be half as much residual ozone left at the end of the period as was present at the beginning of the period.

In real life, the half-life is usually less than 30 minutes due to temperature, dust, and other contaminants in the air. Therefore ozone, while very powerful, doesn't last long. It does its job and then disappears.

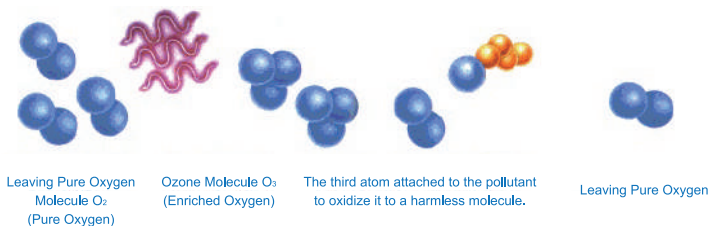

# TROUBLESHOOTING

If you suspect a problem with your unit, please first check the following:

1. Unit is plugged in properly and turned on.
2. Wall outlet is effective.
3. Clean or change the ozone plates as follows if the ozone output is weak.

## Replacing the Ozone Plate

1. Unplug the unit from the power cord.
2. Unscrew the four screws on both sides of the machine to remove the top of the case.  
Press the handle, loosen the ozone holder, and remove the ozone plate.
3. Clean it with water or replace it with a new one.
4. Make sure the plate is dry and the metal terminals contact well.

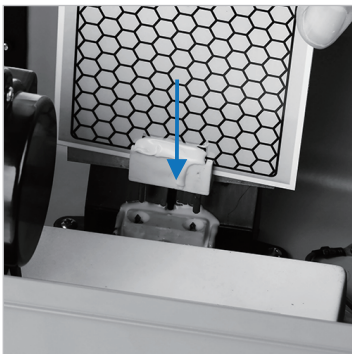
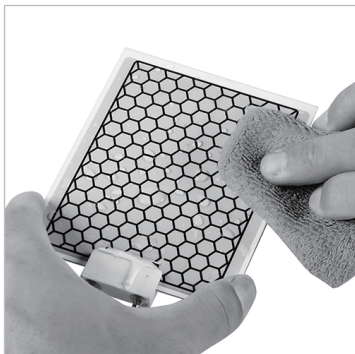
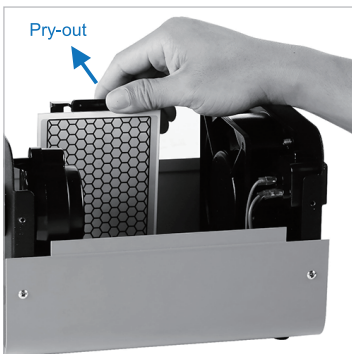

### Changing the Fuse

1. Push in and turn the fuse holder to the left with a straight screwdriver and remove the old fuse.
2. Replace it with a spare (spare fuse is located inside the fuse holder).
3. Use a 4 amp fuse, 1.25 inches long.

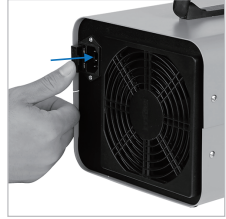
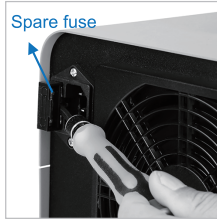
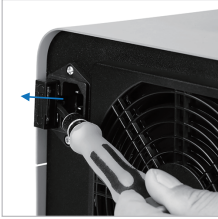

### Cleaning the Pre-Filter

For optimal use, please clean the pre-filter once every 6 months.

1. Pry off the plastic pre-filter casing with a flat-head screwdriver. Clean the pre-filter with soap and water. Completely dry before reinstalling.





## ■ EINFÜHRUNG

Herzlichen Glückwunsch zum Kauf und Willkommen bei Airthereal!

Um von der Unterstützung von Airthereal zu profitieren, registrieren Sie sich unter [www.airthereal.com](http://www.airthereal.com).

## ■ WICHTIGE SICHERHEITSMÄßNAHMEN

LESEN SIE VOR DEM GEBRAUCH ALLE ANWEISUNGEN DURCH UND BEWAHREN SIE DIE ANWEISUNG FÜR ZUKUNFTIGE REFERENZEN.

Bei der Verwendung von elektrischen Produkten, insbesondere wenn Kinder anwesend sind, sollten immer grundlegende Sicherheitsvorkehrungen getroffen werden, einschließlich der folgenden Tipps:

### GEFAHREN

1. Platzieren oder lagern Sie das Ladegerät nicht an Orten, an denen es Fallen oder in einer Wanne oder ein Waschbecken gelangen kann oder wo es sich befindet oder in Wasser oder andere Flüssigkeiten fällt.
2. Greifen Sie nicht nach einem Ladegerät, das ins Wasser gefallen ist. Sofort den Stecker ziehen.
3. Verwenden Sie niemals ein Ladegerät mit einem beschädigten Kabel oder Stecker.
4. Halten Sie das Kabel von heißen Oberflächen fern.
5. Kinder sollten beaufsichtigt werden, um sicherzustellen, dass sie nicht mit dem Produkt spielen.
6. Drücken Sie den Stecker niemals in einer Steckdose; wenn der Stecker nicht leicht in die Steckdose passt, verwenden Sie diese Steckdose nicht.

### WARNUNGEN

1. **Verwenden Sie das Produkt niemals, wenn Menschen oder Haustiere in der Nähe sind.**
2. **Die Exposition gegenüber hohen Ozonkonzentrationen ist schädlich. Stellen Sie sicher, dass alles an Ozon wieder in Sauerstoff umgewandelt wird, bevor Sie den Raum betreten, was ungefähr 30 Minuten dauert.**
3. Verwenden Sie keine anderen als die vom Hersteller empfohlenen Zubehörteile.
4. Führen Sie keine Gegenstände in den Luftfilter ein oder blockieren Sie sie, indem Sie sie auf eine weiche Oberfläche legen oder an einer Stelle, wo sie von Gegenständen blockiert werden (Beispiele für Gegenstände: Magazin, Kosmetiktücher, Haare und Ähnliches).
5. Verwenden Sie dieses Produkt nur für den vorgesehenen Gebrauch, wie in diesem Dokument beschrieben oder wie von Airthereal empfohlen.
6. Dieses Produkt ist nur für den Indoor bestimmt.

# VORDERSEITE

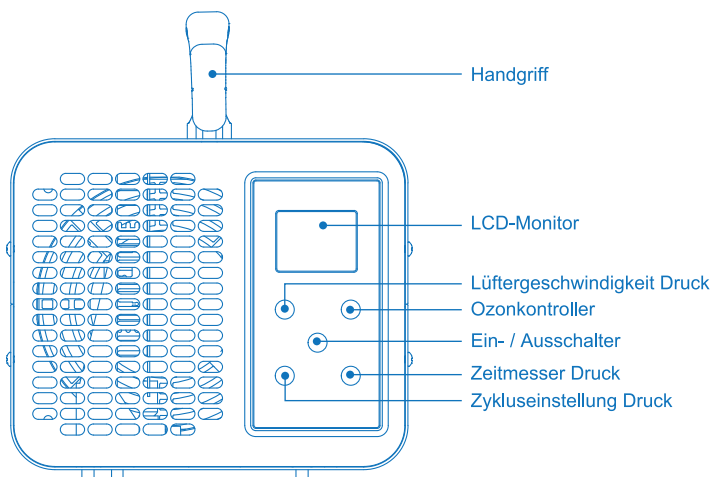



# RÜCKSEITE

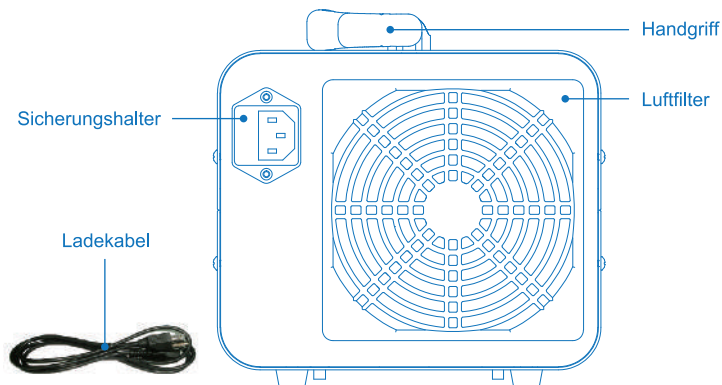

## SPEZIFIKATIONEN:

Stromversorgung	AC 220-240 V / 50 Hz. (fuer EU&UK), 3 G x 0.75 mm, 63" (150 cm) Kable
Stromkosten	110 Watt
Ozone Leistung	5-Stufen: 2 / 4 / 6 / 8 / 10 g/Std.
Gebläse Luftvolumen	5-Stufen der Windgeschwindigkeit: 40/60/70/85/100 CFM
Lärmpegel	< 45 dB max
Zeitmesser	0-12 Stunden
Intervall	12 Stunden / 24 Stunden
Größe	9.3" x 7.1" x 6.8" (237 x 180 x 175 mm)
Gewicht	6.6 lbs / 3 kg
Sicherung	Ersatzsicherung enthalten, 2 x 1 amp (1.25" / 31 mm).

# OPERATION

1. Stecken Sie das Netzkabel in die Steckdose.
2. Stellen Sie das Gerät mindestens 15 cm von Fernsehgeräten, Radios und anderen elektronischen Geräten entfernt . Stellen Sie sicher, dass es genug Platz hat, um das Ozon abzugeben.

## HAFTUNGSAUSSCHLUSS:

Stellen Sie sicher, dass die Betriebsspannung der auf dem Parameter Etikett angegebenen Spannung entspricht.

Dieses Gerät funktioniert nicht in Ordnung, wenn es zusammen mit anderen externen Geräten arbeitet, deren Spannung verändert oder umgesetzt wird.

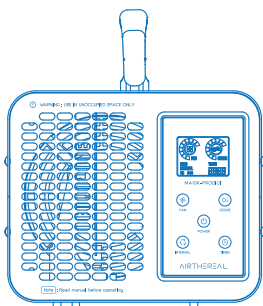

## 3. Erste Schritte

- Stecken Sie das Netzkabel in eine Steckdose.
- Vor Beginn der Ozonbehandlung ist zunächst die Geruchsquelle gründlich zu reinigen. Schließen Sie dann Türen und Fenster und stellen Sie sicher, dass der Raum vollständig geschlossen ist. Bitte beachten Sie, dass alle Ozongeräte nur in nicht genutzten Räumen betrieben werden dürfen.
- Drücken Sie die Power-Taste, um das Gerät einzuschalten. Beim Einschalten leuchtet der LCD-Bildschirm auf, und die Lüfterdrehzahl und die Ozonregulierung blinken. Das Gerät ist mit einer Verzögerung von 5 Sekunden ausgestattet. Die 5-Sekunden-Verzögerung wird ohne Tastenbetätigung aktiviert. Sobald eine beliebige Taste gedrückt wird, wird der Timer zurückgesetzt. Nach Ablauf des Countdowns von 5 Sekunden beginnt das Gerät mit dem Betrieb, was dem Benutzer genügend Zeit gibt, den Ort zu verlassen, ohne Ozon einzuatmen. Nach 5 Sekunden produziert das Gerät gemäß den Standardeinstellungen Ozon. Standardmäßig läuft das Gerät mit der niedrigsten Ozonleistung (2g/h) und der minimalen Ventilatorgeschwindigkeit (40 CFM).

**HINWEIS:** Der Ozongenerator erzeugt nach 5 Sekunden Ozon, wenn Sie die Einstellung auf dem LCD-Bildschirm abgeschlossen haben.

#### 4. Optionale Funktion



##### Lüfterdrehzahl

Drücken Sie diese Taste, um zwischen 5 verschiedenen Luftzirkulationsgeschwindigkeiten zu wechseln, um die Ozonverteilung zu steuern. Beim Drücken der Taste wird wie folgt zwischen den Stufen gewechselt: 40 CFM → 60 CFM → 70 CFM → 85 CFM → 100 CFM → 40 CFM.....



##### Ozonregulierung

Drücken Sie diese Taste, um die richtige Ozonausstoß entsprechend den Raumgrößen und Luftproblemen auszuwählen. Beim Drücken der Taste wird wie folgt zwischen den Stufen gewechselt: 2 g/h → 4 g/h → 6 g/h → 8 g/h → 10 g/h → 2 g/h.....



##### Timer

Wenn das Gerät eingeschaltet ist, wird durch Drücken der Timertaste eine Stunde hinzugefügt → 2 Stunden → 4 Stunden → ..... → 12 Stunden → 0 Stunden etc. Um den Timer zu deaktivieren stellen Sie den Wert 0 ein.

Wenn der Timer auf 0 herunterzählt, schaltet sich der Ozongenerator automatisch aus.

**HINWEIS:** Das Gerät kann für die gewählte Zeitspanne laufen und sich automatisch abschalten. Das Gerät kann jedoch nicht automatisch eingeschaltet werden.

Behandlungsreferenzen					
Ozon-Ausstoß	2 g/Std.	4 g/Std.	6 g/Std.	8 g/Std.	10 g/Std.
Bearbeitungszeit	1 Stunde	1 Stunde	2 Stunde	2 Stunde	2 Stunde
Einsatzgebiet	0-20m <sup>2</sup>	20-50m <sup>2</sup>	50-100m <sup>2</sup>	100-200m <sup>2</sup>	200m <sup>2</sup> +
Ort	Auto Küche Schlafzimmer	Boot Garage Keller	Wohnzimmer Büro Bar	Tierklinik Speisesaal	Bauernhof Supermarkt



## Intervall

Sie können die Intervalltaste drücken, um den Zyklusmodus einzustellen, wenn das Gerät eingeschaltet ist. Wenn Sie das Gerät ausschalten, wird der Zyklus beendet.

Durch Drücken der Intervalltaste werden die folgenden Einstellungen durchlaufen:

1. Produzieren Sie Ozon für 1 Stunde alle 12 Stunden.
2. Produzieren Sie Ozon für 2 Stunden alle 12 Stunden.
3. Produzieren Sie Ozon für 1 Stunde alle 24 Stunden.
4. Produzieren Sie Ozon für 2 Stunden alle 24 Stunden.

**Häufigkeit:** Wie oft eine Behandlung notwendig ist hängt von Ihren individuellen Anforderungen ab. Es wird empfohlen das Gerät mindestens einmal pro Woche zu benutzen, um frische Luft in Innenräumen zu halten (Tipps: Passen Sie die Dauer und Häufigkeit der Behandlung jedes Mal an, um die besten Resultate für Ihren Raum zu erhalten).

**ACHTUNG:** Nur in nicht genutztem Räumen verwenden!

Nach der Behandlung kann ein Ozongeruch im Raum verbleiben. Öffnen Sie Türen und Fenster, um nach der Behandlung und vor der Rückkehr in den Raum für mindestens 30 Minuten (oder länger je nach Behandlungszeit und Raumbereich) zu lüften.

## 5. Umfang

Wo?

- Haus & Küche
- Büros und Geschäfte
- Autos und Boote
- Hotels und Restaurants
- Krankenhäuser und Kliniken
- Dachböden und Keller
- Bars

Gegen was?

- Haustiergerüche
- Kochgerüche
- Muffiger Geruch
- Rauchgeruch
- Chemische Gerüche (Formaldehyd)
- Virus
- Bakterien

## 6. Lagerung

Wenn Sie das Produkt längere Zeit nicht benutzen, trennen Sie es von der Steckdose, reinigen Sie es und bewahren Sie es an einem kühlen und trockenen Ort, die ohne direkte Sonneneinstrahlung auf.

# GARANTIE UND UNTERSTÜTZUNG

Airthereal garantiert seine Produkte für 3 Jahre nach dem Kaufdatum. Internet Informationen: [airthereal.com/pages/warranty](https://airthereal.com/pages/warranty)

- **Was ist abgedeckt?**

Defekte aufgrund von Material und Verarbeitungsfehlern des Produkts.

- **Was ist NICHT abgedeckt?**

1. Schäden, die vom Eigentümer verursacht werden, wenn er versucht, das Produkt selbst zu reparieren oder zu verändern.
2. Schäden, die durch Missbrauch, Vernachlässigung, Änderungen oder nicht autorisierte Reparaturen verursacht werden.
3. Natürliche Wertminderung.

- **Garantiezeit**

Die Garantie gilt seit dem ursprünglichen Kaufdatum und gilt für drei (3) Jahre.

- **Wer ist abgedeckt?**

Diese eingeschränkte Garantie gilt nur für den ursprünglichen Käufer. Es ist NICHT übertragbar.

- **Wie kann ich Garantieleistungen in Anspruch nehmen?**

Um diese Garantie in Anspruch zu nehmen, hinterlassen Sie Ihre Nachricht online (<https://airthereal.com/pages/warranty>) oder senden Sie eine E-Mail an [support@airthereal.com](mailto:support@airthereal.com). Unser Kundendienst wird Ihr Problem in 24 Stunden ansprechen.

- **Was Airthereal tun wird?**

1. Repariere den Gegenstand.
2. Ersetzen Sie den Gegenstand, wenn er repariert werden kann.
3. Rückerstattung unter bestimmten Umständen.

## HÄUFIG GESTELLTE FRAGEN

### Q: Was ist Ozon

A: Ozon, (O<sub>3</sub>), manchmal auch als "aktivierter Sauerstoff" genannt, enthält drei Atome Sauerstoff und nicht die zwei Atome, die wir normalerweise atmen. Ozon ist der zweitstärkste Sterilisator der Welt und kann zur Zerstörung von Bakterien, Viren und Gerüchen verwendet werden. Interessanterweise tritt Ozon sehr häufig in der Natur auf, meistens als Folge von Blitzeinschlägen, die während Gewittern auftreten. In der Tat resultiert der Geruch "frisch, sauber, Frühlingsregen", den wir nach einem Sturm bemerken, meistens aus der Ozonbildung in der Natur. Am besten kennen wir Ozon, wenn wir über die "Ozonschicht" lesen, die den Planeten über der Erdatmosphäre umkreist. Hier erzeugen die ultravioletten Strahlen der Sonne Ozon. Dies dient dazu, uns vor der ultravioletten Strahlung zu schützen.

### Q: Ozon Luftreiniger GEGEN Luftfilter

A: Luftfilter sind normalerweise das Ergebnis eines physikalischen Prozesses mit Luft. Ozon Luftreiniger erzeugen jedoch aktivierten Sauerstoff, der Gerüche entfernt und die Luft auffrischt.

### Q: Sicherheitsprobleme

A: Hohe Ozonkonzentrationen können die Schleimhäute und das Atmungssystem reizen. Die richtige Stufe ist, wenn das gesamte erzeugte Ozon verbraucht wird. Dies gilt nur für den kontinuierlichen Ozoneinsatz in besetzten Umgebungen-nicht für die Schockbehandlung. Mit Ozon wird mehr nicht als besser angesehen. Ozon kann funktionieren, auch wenn Menschen es nicht riechen können.

### Q: Wie Ozon Luftreiniger arbeiten

A: Ozongeneratoren erzeugen Ozon unter Verwendung von Mechanismen wie einem ultravioletten Licht oder einer Korona Entladung (eine Art von elektrischer Entladung). Die Maschine ist außerdem mit einem Ventilator ausgestattet, der das Ozon in die Luft abgibt. In der Theorie wird kommen diese Ozonteilchen in Kontakt mit Innenluftverschmutzung und neutralisieren sie - zum Beispiel durch lebende Schadstoffe wie Bakterien zu töten.



### Q: Wie lange hält Ozon

A: Sobald Ozon im Generator gebildet und in einem Raum verteilt ist, wird ein Teil davon wieder zu Sauerstoff. Ozon selbst hat eine Halbwertszeit, was bedeutet, dass "restliches" Ozon (zusätzliches Ozon) in der Regel innerhalb von 30 Minuten wieder in Sauerstoff zurückkehrt, in Mengen, die der Hälfte seines Niveaus entsprechen. Das bedeutet, dass nach jedem folgenden 30 Minuten Zeitraum am Ende des Zeitraums, wie zu Beginn des Zeitraums, noch die Hälfte des restlichen Ozons übrig war. In der Praxis beträgt die Halbwertszeit normalerweise weniger als 30 Minuten aufgrund von Temperatur, Staub und anderen Verunreinigungen in der Luft. Daher ist Ozon, obwohl sehr mächtig, nicht lange dauern. Es macht seinen Job und verschwindet.

# FEHLERBEHEBUNG

Wenn Sie ein Problem mit Ihrem Gerät vermuten, überprüfen Sie Folgendes:

- Das Gerät ist ordnungsgemäß angeschlossen und eingeschaltet.
- Steckdose ist in Ordnung.
- Reinigen oder wechseln Sie die Ozonplatten wie folgt, wenn die Ozonleistung schwach ist. Umweltfaktoren beeinflussen die Dauer der Ozonproduktion. Lösen Sie die vier Schrauben an beiden Seiten der Maschine. Drücken Sie auf den Griff, lösen Sie den Ozonhalter und ziehen Sie die Ozonplatte heraus, reinigen Sie sie mit Wasser oder ersetzen Sie sie durch ein Neues, stellen Sie sicher, dass die Platte trocken ist und die Metallklammern gut anliegen.

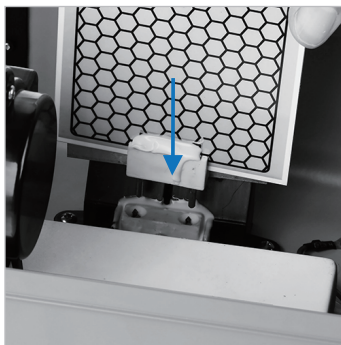
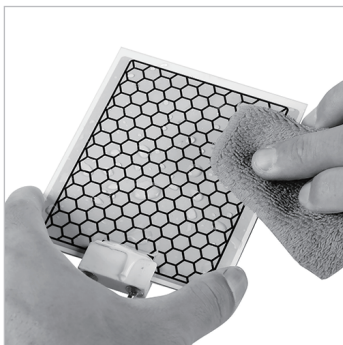
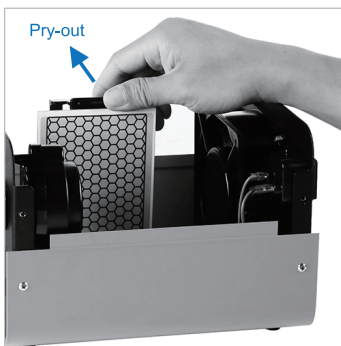

- Überprüfen Sie die Sicherung, um sicherzustellen, dass sie richtig installiert und nicht durchgebrannt ist. Um die Sicherung zu ersetzen, den Sicherungshalter mit dem geraden Schraubenzieher hineindrücken und drehen, die alte Sicherung entfernen, die Ersatzsicherung einsetzen (die Ersatzsicherung befindet sich im Sicherungshalter). Verwenden Sie 4 amp Sicherung, 1,25 Zoll lang.



- For optimal use, please clean the pre-filter once every 6 months.



- Es ist wichtig, dass der Ozongenerator ordnungsgemäß geerdet ist, um mögliche Stromstöße zu vermeiden.

Achtung:

Schalten Sie das Gerät aus, bevor Sie das Gerät aufschrauben und eine Ozonplatte einlegen oder Teile austauschen.





Congratulazioni per il vostro acquisto e benvenuti su Airthereal! Per beneficiare pienamente del supporto offerto da Airthereal e ottenere un'estensione della garanzia di 1 anno, si prega di registrare il vostro acquisto su [www.airthereal.com/register](http://www.airthereal.com/register).

## ISTRUZIONI DI SICUREZZA

LEGGERE TUTTE LE ISTRUZIONI PRIMA DELL'USO E CONSERVARLE PER RIFERIMENTI FUTURI.

Quando si utilizzano prodotti elettrici, soprattutto in presenza di bambini, si devono sempre seguire le precauzioni di sicurezza di base, tra cui, ma non solo, le seguenti:

### PERICOLO

1. Non collocare o conservare il dispositivo in un luogo dove possa cadere o essere tirato in una vasca o in un lavandino, o dove possa cadere o scivolare in acqua o in altri liquidi.
2. Non utilizzare un caricabatterie caduto in acqua. Scolgarlo immediatamente.
3. Non utilizzare mai un caricabatterie con un cavo o una spina danneggiati.
4. Tenere il cavo lontano da superfici riscaldate.
5. Sorvegliare i bambini per assicurarsi che non giochino con il prodotto.
6. Non forzare mai la spina in una presa di corrente; se la spina non si inserisce facilmente nella presa, non usare questa presa.

### AVVERTENZE PRIMA DELL'USO

1. Non utilizzare mai il prodotto quando persone o animali domestici si trovano nella stessa stanza.
2. L'esposizione ad un'alta concentrazione di ozono può essere nociva. Assicuratevi che tutto l'ozono venga riportato all'ossigeno prima di entrare nello spazio, il che richiede circa 30 minuti di arieggiamento della stanza con le finestre aperte.
3. Non utilizzare accessori diversi da quelli raccomandati dal produttore.
4. Non inserire oggetti nel filtro dell'aria e non bloccarlo ponendolo su una superficie morbida o in una posizione in cui sarà bloccato da un oggetto (esempi di oggetti: caricatore, carta velina, capelli e qualsiasi cosa simile).
5. Utilizzare questo prodotto solo per l'uso previsto, come descritto in questo documento o come raccomandato da Airthereal.
6. Questo prodotto è adatto solo per uso interno.

# PARTI

## FRONTE

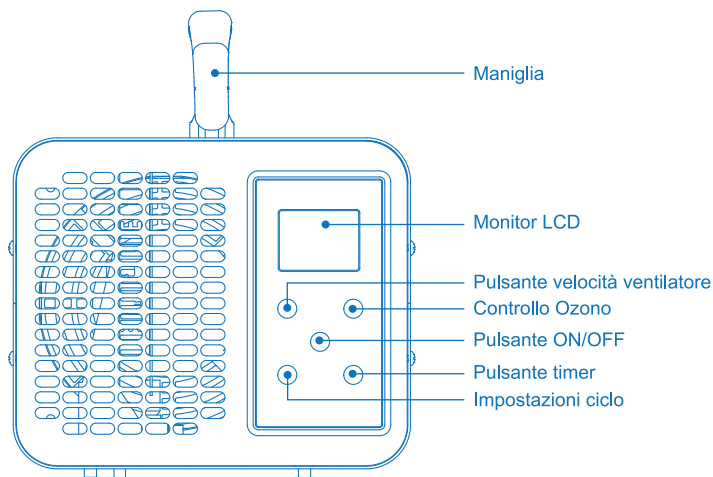

PARTI	DESCRIZIONE
Monitor LCD	
Pulsante velocità ventilatore	Premere per passare da 5 diverse velocità di circolazione dell'aria
Controllo Ozono	Premere per passare in ciclo attraverso diversi livelli di produzione di ozono.
Pulsante ON/OFF	Accende o spegne il dispositivo.
Impostazioni ciclo	Imposta il dispositivo in modo che si accenda automaticamente una volta ogni 12 o 24 ore.
Pulsante timer	Imposta il dispositivo per un determinato periodo di tempo.

## RETRO

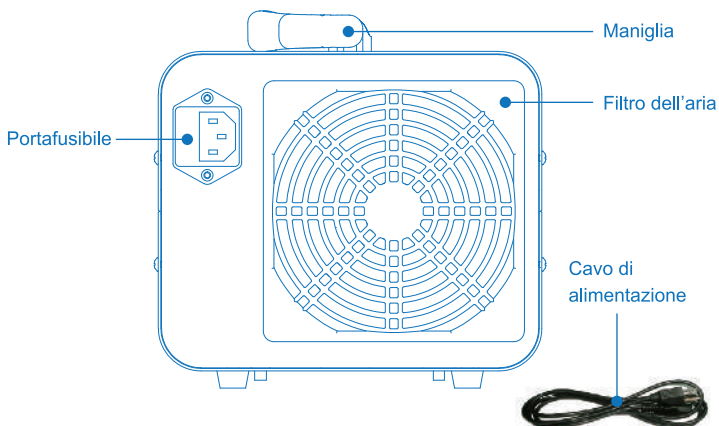

### SPECIFICHE:

Alimentazione	AC 110 V / 60 Hz. (per modelli USA e CA), 18 AWG, 63" (150 cm) Cavo
Consumo di energia	110 W
Produzione di ozono	Gamma 5: 2 / 4 / 6 / 8 / 10 g/ora
Volume del flusso d'aria	Ventola a 5 velocità: 40 / 60 / 70 / 85 / 100 CFM
Rumore	< 45 dB max
Timer	0-12 ore
Intervallo	12 ore / 24 ore
Dimensioni dell'unità	9.3" x 7.1" x 6.8" (237 x 180 x 175 mm)
Peso dell'unità	6.6 lbs / 3 kg
Portafusibile	Fusibile di ricambio incluso, 2 x 1 amp (1.25" / 31 mm).

# MESSA IN FUNZIONE

## Scegliere un luogo

1. Posizionare il dispositivo ad almeno 15 pollici di distanza da TV, radio e altri prodotti elettronici. Assicurarsi che ci sia spazio sufficiente per l'esaurimento dell'ozono dalla macchina.
2. Prima di iniziare il trattamento con l'ozono, per prima cosa pulire accuratamente la fonte dell'odore.

### ESCLUSIONE DI RESPONSABILITA':

Si prega di assicurarsi che la tensione di esercizio sia la stessa indicata sull'etichetta parametrica. Questo apparecchio non funzionerà correttamente se utilizzato in combinazione con dispositivi esterni che alterano o convertono la tensione o la frequenza dell'elettricità.

## Iniziare

1. Inserire il cavo di alimentazione in una presa elettrica.
2. Chiudere tutte le finestre e le porte per sigillare completamente la stanza. Si prega di notare che tutte le macchine per l'ozono devono essere utilizzate solo in spazi non occupati.
3. Premere il pulsante di accensione per accendere la corrente. Quando si accende, il display LCD si illumina e il controllo della velocità della ventola e dell'ozono scintilla.
4. Scegliete le vostre impostazioni, poi uscite dalla stanza mentre l'ozono viene prodotto. Dopo 5 secondi, il dispositivo produrrà ozono secondo le impostazioni predefinite. Per impostazione predefinita, il dispositivo funzionerà con l'uscita di ozono più bassa (2g/h) e la velocità minima del ventilatore (40 CFM).

**NOTA:** Questo dispositivo viene fornito con un ritardo di 5 secondi per la generazione di ozono. Una volta selezionata la modalità operativa, il ritardo di 5 secondi inizierà il conto alla rovescia. Quando il conto alla rovescia del ritardo di 5 secondi termina, l'unità inizia a funzionare, il che dà agli utenti abbastanza tempo per andarsene senza respirare direttamente l'ozono.

## Altre Caratteristiche



### Velocità della ventola

Premere per passare da 5 diverse velocità di circolazione dell'aria per controllare la diffusione dell'ozono. Ogni volta che si preme il pulsante si passerà da 40 CFM → 60 CFM → 70 CFM → 85 CFM → 100 CFM → 40 CFM...

### **Controllo dell'Ozono**

Premere per selezionare la giusta uscita dell'ozono in base alle dimensioni del locale e ai problemi dell'aria. Ogni volta che si preme il pulsante si avrà un ciclo compreso tra 2 g/o → 4 g/o → 6 g/o → 8 g/o → 10 g/o → 2 g/o...

### **Timer**

All'accensione, premendo il pulsante del timer si passa da 1 ora → 2 ore → 4 ore → ... → 12 ore → 0 ore ecc. Se si imposta il timer, impostarlo a 0 significa disattivare la funzione timer. Se il timer sta facendo il conto alla rovescia, si spegne automaticamente quando fa il conto alla rovescia fino a 0.

**NOTA:** L'unità può funzionare per il periodo di tempo selezionato e si spegne automaticamente. Tuttavia, l'unità non può accendersi automaticamente.

Riferimento per il trattamento					
Uscita ozono	2 g/h	4 g/h	6 g/h	8 g/h	10 g/h
Tempo di Trattamento	1 ora	1 ora	2 ora	2 ora	2 ora
Grandezza stanza	0-200 SqFt	200-500 SqFt	500-1000 SqFt	1000-2000 SqFt	2000+ SqFt
Posizione	Auto Cucina Camera da letto	Barca Garage Seminterrato	Salotto Ufficio Bar	Clinica per Animali Sala da pranzo	Fattoria Supermercato

### **Intervallo**

È possibile premere il pulsante Intervallo per impostare la modalità di ciclo quando l'alimentazione è accesa. Se si spegne il dispositivo, il ciclo si interrompe.

Premendo il pulsante Interval (Intervallo) si passa attraverso le seguenti impostazioni:

1. Produrre ozono per 1 ora ogni 12 ore
2. Produrre ozono per 2 ore ogni 12 ore
3. Produrre ozono per 1 ora ogni 24 ore
4. Produrre ozono per 2 ore ogni 24 ore

### **Frequenza del trattamento**

Dipende dalle vostre esigenze. Almeno una volta alla settimana per mantenere l'aria fresca all'interno.

**ATTENZIONE:** Utilizzare solo in spazi non occupati!

Potrebbe rimanere un odore di ozono nella stanza dopo il trattamento. Aprire porte e finestre per ventilare per almeno 30 minuti (o più a lungo a seconda del tempo di trattamento e dell'area del locale) dopo il trattamento e prima che le persone ritornino nel locale.

## Conservazione

Se non si intende utilizzare il prodotto per un periodo di tempo prolungato, scollegarlo dalla presa elettrica, pulirlo e conservarlo in un luogo fresco e asciutto, lontano dalla luce diretta del sole.

# GARANZIA E SUPPORTO

Airthereal garantisce i propri prodotti per 3 anni dalla data di acquisto.

Informazioni Internet: [airthereal.com/pages/warranty](https://airthereal.com/pages/warranty)

- **Cosa copre la garanzia?**

Difetti dovuti a materiali difettosi e alla lavorazione del prodotto.

- **Cosa NON copre la garanzia?**

Danni causati dal proprietario quando tenta di riparare o alterare il prodotto da solo.

Danni causati da uso improprio, abuso, negligenza, alterazioni o riparazioni non autorizzate.

- **Periodo di garanzia**

La garanzia entra in vigore a partire dalla data di acquisto originale e avrà una durata di tre (3) anni.

- **Chi copre la garanzia?**

Questa garanzia limitata è valida solo per l'acquirente originale. NON è trasferibile.

- **Come si possono richiedere i servizi di garanzia?**

Per poter beneficiare di questa garanzia, lasciate il vostro messaggio online (<https://airthereal.com/pages/warranty>), oppure inviare un'e-mail a [support@airthereal.com](mailto:support@airthereal.com). Il nostro servizio clienti si occuperà del vostro problema in 24 ore.

- **Cosa farà Airthereal?**

1. Riparare l'articolo.
2. Sostituire il prodotto se non è riparabile.
3. Rimborso in determinate circostanze.

# DOMANDE FREQUENTI

## **D: Cos'è l'ozono**

R: L'ozono esiste nello strato superiore dell'atmosfera per proteggere le persone dalle radiazioni ultraviolette del sole. Sentiamo anche l'odore fresco e pulito dell'ozono dopo i temporali. Ora possediamo Generatori di ozono aerotermi per spostare il potente sterilizzatore della natura nella vostra casa.

L'ozono (O<sub>3</sub>) contiene tre atomi di ossigeno. Il terzo atomo di ossigeno rende l'ozono estremamente reattivo, che si attacca facilmente ad altre molecole. Quando gli odori, i batteri o i virus incontrano l'ozono, si verificano reazioni di ossidazione ed entrambe le parti vengono distrutte. L'ozono ritorna essenzialmente all'ossigeno. Ecco perché è ecologico.

## **D: Purificatore d'aria Ozono VS Filtri dell'aria**

R: I filtri dell'aria sono normalmente il risultato di un processo fisico di spostamento dell'aria attraverso strati di filtrazione. Tuttavia, i generatori di ozono producono ossigeno attivo che rimuove gli odori e rinfresca l'aria.

## **D: Preoccupazioni di sicurezza**

R: L'alta concentrazione di ozono può essere irritante per le mucose e per il sistema respiratorio. Il livello giusto è quando tutto l'ozono generato viene consumato. Questo vale solo per l'uso continuo di ozono in ambienti occupati, non per il trattamento di shock. Con l'ozono, di più non è considerato migliore. L'ozono può funzionare anche quando gli esseri umani non sono in grado di sentirne l'odore.

## **D: Come funzionano i depuratori d'aria ad ozono**

R: I generatori di ozono creano l'ozono utilizzando meccanismi come la luce ultravioletta o una scarica a corona (un tipo di scarica elettrica). La macchina è anche dotata di un ventilatore che disperde l'ozono nell'aria. Queste particelle di ozono entrano in contatto con l'inquinamento dell'aria interna e le neutralizzano.

## **D: Quanto dura l'ozono**

R: Non appena l'ozono si forma nel generatore e si disperde in una stanza, una parte di esso ritorna in ossigeno. L'ozono stesso ha un tempo di dimezzamento di 30 minuti, il che significa che la metà dell'ozono creato ritornerà all'ossigeno di solito entro 30 minuti. Dopo ogni successivo periodo di 30 minuti, alla fine del periodo rimarrebbe la metà dell'ozono residuo che era presente all'inizio del periodo.

Nella vita reale, il tempo di dimezzamento è di solito inferiore a 30 minuti a causa della temperatura, della polvere e di altri contaminanti presenti nell'aria. Pertanto l'ozono, pur essendo molto potente, non dura a lungo. Fa il suo lavoro e poi scompare.



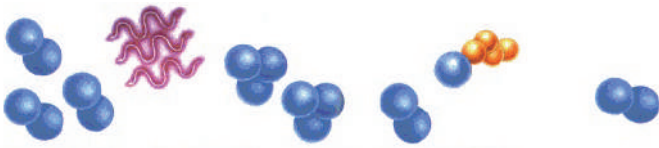

Molecola Libera di ossigeno puro  $O_2$  (Ossigeno Puro)

Molecola di Ozono  $O_3$  (Ossigeno Arricchito)

Il terzo atomo attaccato all'inquinante per ossidarlo ad una molecola innocua

Ossigeno Puro Libero

## RISOLUZIONE DEI PROBLEMI

Se si sospetta che ci sia un problema con il dispositivo, si prega di verificare prima di tutto quanto segue:

1. L'unità è collegata correttamente e accesa.
2. La presa a muro funziona correttamente.
3. Pulire o cambiare le piastre di ozono come segue se l'uscita dell'ozono è debole.

### Sostituzione della Piastra di Ozono

1. Scollegare l'unità dal cavo di alimentazione.
2. Svitare le quattro viti su entrambi i lati dell'apparecchio per rimuovere la parte superiore del case. Premere la maniglia, allentare il porta ozono e rimuovere la piastra di ozono.
3. Pulirla con acqua o sostituirla con una nuova.
4. Assicurarsi che la piastra sia asciutta e che i terminali metallici abbiano il giusto contatto.



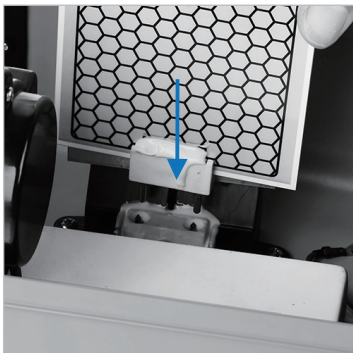
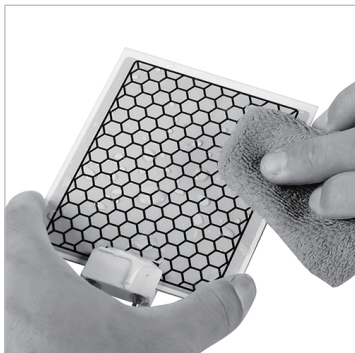

### Sostituzione del Fusibile

1. Spingere e girare il portafusibili a sinistra con un cacciavite dritto e rimuovere il vecchio fusibile.
2. Sostituirlo con uno di ricambio (il fusibile di ricambio si trova all'interno del portafusibili).
3. Utilizzare un fusibile da 4 ampere, lungo 1,25 pollici.



### Pulizia del prefiltro

Per un utilizzo ottimale, pulire il prefiltro una volta ogni 6 mesi.

1. Sollevare l'involucro del prefiltro in plastica con un cacciavite a testa piatta.
2. Pulire il prefiltro con acqua e sapone. Asciugare completamente prima di reinstallarlo.





¡Felicitaciones por su compra y bienvenido a Airthereal! Para beneficiarse completamente del soporte que ofrece Airthereal y obtener una extensión de garantía de 1 año, registre su compra en [www.airthereal.com/register](http://www.airthereal.com/register).

## INSTRUCCIONES DE SEGURIDAD

LEA TODAS LAS INSTRUCCIONES ANTES DEL USO Y CONSÉRVELAS PARA FUTURAS CONSULTAS.

Al utilizar productos eléctricos, especialmente cuando hay niños presentes, siempre se deben seguir las precauciones básicas de seguridad, que incluyen, entre otras, las siguientes:

### PELIGRO

1. No coloque ni guarde el dispositivo donde pueda caerse o ser arrastrado a una tina o fregadero, o donde pueda caer al agua u otros líquidos.
2. No intente alcanzar un cargador que se haya caído al agua. Desenchufe inmediatamente.
3. Nunca use un cargador con un cable o enchufe dañado.
4. Mantenga el cable alejado de superficies calientes.
5. Los niños deben ser supervisados para asegurarse de que no jueguen con el producto.
6. Nunca fuerce el enchufe en un tomacorriente; Si el enchufe no encaja fácilmente en el tomacorriente, no lo utilice.

### ADVERTENCIAS ANTES DEL USO

1. Nunca use el producto cuando haya personas o mascotas en la habitación donde vaya a ser utilizado.
2. La exposición a altas concentraciones de ozono puede ser dañina. Asegúrese de que todo el ozono se convierta nuevamente en oxígeno antes de ingresar al espacio, lo que toma aproximadamente 30 minutos de ventilación de la habitación con las ventanas abiertas.
3. No utilice accesorios que no sean los recomendados por el fabricante.
4. No inserte objetos en el filtro de aire ni lo bloquee colocándolo sobre una superficie blanda o en una posición en la que pueda ser bloqueado por un objeto (ejemplos de objetos: revistas, papel de seda, cabello y cualquier cosa similar).
5. Utilice este producto sólo para el uso previsto, como se describe en este documento o según lo recomendado por Airthereal.
6. Este producto es solo para uso en interiores.

# PARTES

## DELANTERA

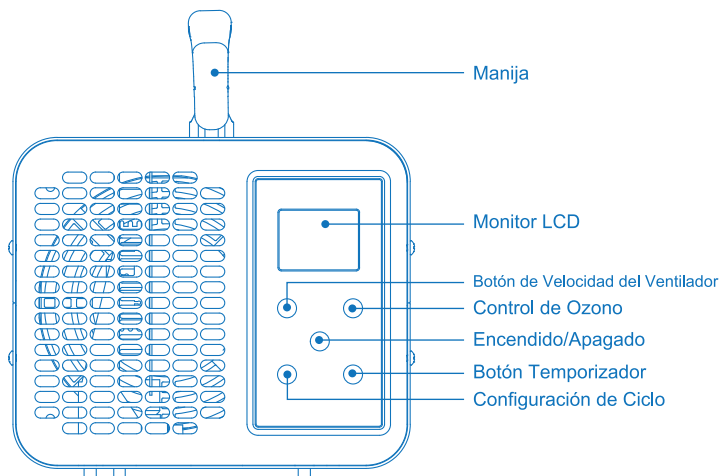

PARTE	DESCRIPCIÓN
Monitor LCD	
Botón De Velocidad Del Ventilador	Presione para cambiar entre 5 velocidades diferentes de circulación de aire
Control De Ozono	Presione para recorrer los diferentes niveles de producción de ozono.
Encendido / Apagado	Apaga o enciende la unidad.
Configuración De Ciclo	Configure la unidad para que se encienda una vez cada 12 o 24 horas automáticamente.
Botón Temporizador	Configure la unidad para que funcione durante un período de tiempo específico.

## TRASERA

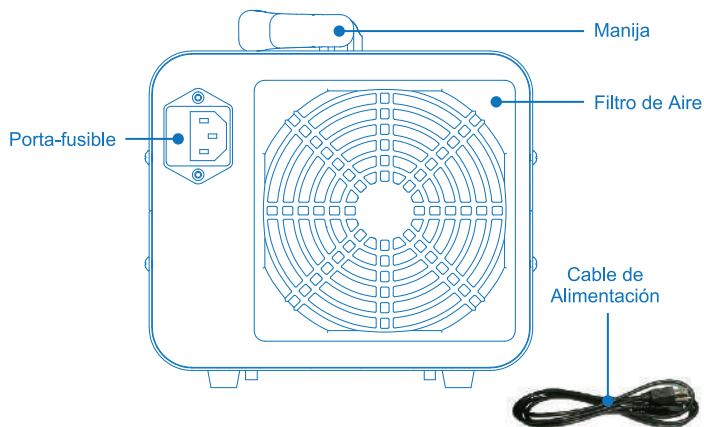

### ESPECIFICACIONES:

Fuente De Alimentación	AC 110-120V / 60 Hz. (para modelos de EE. UU. y CA), Cable de 18 AWG, 63" (150 cm)
El Consumo De Energía	110 W
Producción De Ozono	5 rangos: 2 / 4 / 6 / 8 / 10 g/hora [g=gramos]
Volumen De Flujo De Aire	Ventilador de 5 velocidades: 40 / 60 / 70 / 85 / 100 CFM [Pies Cúbicos por minuto]
Ruido	< 45 dB máximo
Temporizador	0-12 horas
Intervalo	12 horas / 24 horas
Dimensiones De La Unidad	9.3" x 7.1" x 6.8" (237 x 180 x 175 mm)
Unidad De Peso	6.6 libras / 3 kg
Porta-fusibles	Fusibles de repuesto incluidos, 2 x 1 amperio (1.25" / 31 mm).

# OPERACIÓN

## Elegir una ubicación

1. Coloque la unidad al menos a 15 pulgadas de televisores, radios y otros productos electrónicos. Asegúrese de que haya suficiente espacio para que el ozono salga de la máquina.
2. Antes de comenzar el tratamiento con ozono, primero limpie a fondo la fuente del olor.

### CAPA DE DISCO:

Asegúrese de que el voltaje de funcionamiento sea el mismo que se muestra en la etiqueta paramétrica. Esta unidad no funcionará correctamente si se usa junto con dispositivos externos que alteran o convierten el voltaje o la frecuencia de la electricidad.

## Empezando

1. Inserte el cable de alimentación en un tomacorriente.
2. Cierre todas las ventanas y puertas para sellar completamente la habitación. Tenga en cuenta que todas las máquinas de ozono deben utilizarse únicamente en espacios desocupados.
3. Presione el botón de encendido para encender la unidad. Cuando se encienda, la pantalla LCD se iluminará y el botón de velocidad del ventilador y el control de ozono estarán titilando.
4. Elija su configuración, luego salga de la habitación mientras se produce ozono. Después de 5 segundos, la unidad producirá ozono de acuerdo con la configuración predeterminada. De forma predeterminada, la unidad funcionará con la salida de ozono más baja (2 g/h) y la velocidad mínima del ventilador (40 CFM).

**NOTA:** Esta unidad viene con un retraso de 5 segundos para la generación de ozono. Una vez que seleccione el modo de funcionamiento, la demora de 5 segundos comenzará a contar. Cuando finalice el conteo regresivo de 5 segundos, la unidad comenzará a funcionar, lo que les da a los usuarios tiempo suficiente para salir sin respirar ozono directamente.

## Otras características



### Velocidad del ventilador

Presione para cambiar entre 5 velocidades diferentes de circulación de aire para controlar la difusión del ozono. Cada pulsación alternará entre 40 CFM → 60 CFM → 70 CFM → 85 CFM → 100 CFM → 40 CFM...

### Control de ozono

Presione para seleccionar la salida de ozono correcta de acuerdo con el tamaño de la habitación y los problemas de aire. Cada pulsación alternará entre 2 g/h → 4 g/h → 6 g/h → 8 g/h → 10 g/h → 2 g/h...

### Temporizador

Cuando la unidad está encendida, al presionar el botón del temporizador se alternará entre 1 hora → 2 horas → 4 horas → ... → 12 horas → 0 h, etc. Si está configurando el temporizador, configurarlo en 0 es desactivar la función del temporizador. Si el temporizador está en cuenta regresiva, se apagará automáticamente cuando llegue a 0.

**NOTA:** La unidad puede funcionar durante el tiempo que se ha seleccionado y apagarse automáticamente. Sin embargo, la unidad no se puede encender automáticamente.

Referencia del Tratamiento					
Salida de Ozono	2 g/h	4 g/h	6 g/h	8 g/h	10 g/h
Duración del tratamiento	1 hora	1 hora	2 hora	2 hora	2 hora
Tamaño de la habitación	0-200 pies cuadrados	200-500 pies cuadrados	500-1000 pies cuadrados	1000-2000 pies cuadrados	2000+ pies cuadrados
Ubicación	Automóvil, Cocina, Habitación.	Bote, Garaje, Sótano.	Sala, Oficina, Bar.	Clínica de mascotas, Comedor.	Granja, Supermercado.

### Intervalo

Puede presionar el botón de intervalo para configurar el modo de ciclo cuando la unidad está encendida. Si la apaga, terminará el ciclo.

Al presionar el botón Intervalo se alternarán las siguientes configuraciones:

1. Produce ozono durante 1 hora cada 12 horas.
2. Produce ozono durante 2 horas cada 12 horas.
3. Produce ozono durante 1 hora cada 24 horas.
4. Produce ozono durante 2 horas cada 24 horas.

### Frecuencia del tratamiento

Depende de sus necesidades. Al menos una vez a la semana para mantener el aire fresco en el interior.



**ATENCIÓN:** ¡Use en espacio desocupado solamente!

Puede quedar un olor a ozono en la habitación después del tratamiento. Abra las puertas y ventanas para ventilar durante al menos 30 minutos (o más según el tiempo de tratamiento y el área de la habitación) después del tratamiento y antes de que personas regresen al espacio.

## Almacenamiento

Si no va a utilizar el producto durante un período de tiempo prolongado, desenchúfelo del tomacorriente, límpielo y guárdelo en un lugar fresco y seco lejos de la luz solar directa.

# GARANTÍA Y SOPORTE

Airthereal garantiza sus productos durante 3 años después de la fecha de compra. Información de Internet: [airthereal.com/pages/warranty](https://airthereal.com/pages/warranty)

- **¿Qué está cubierto?**

Defectos debido a materiales defectuosos y mano de obra del producto.

- **¿Qué NO está cubierto?**

Daños causados por el propietario al intentar reparar o alterar el producto por él mismo. Daños causados por mal uso, abuso, negligencia, alteraciones o reparaciones no autorizadas. Depreciación natural.

- **Período de garantía**

La garantía entra en vigencia a partir de la fecha de compra original y tendrá una duración de tres (3) años.

- **¿Quién está cubierto?**

Esta garantía limitada solo es efectiva para el comprador original. NO es transferible.

- **¿Cómo solicitar servicios de garantía?**

Para beneficiarse de esta garantía, deje su mensaje en línea (<https://airthereal.com/pages/warranty>), o envíe un correo electrónico a [support@airthereal.com](mailto:support@airthereal.com). Nuestro servicio de atención al cliente resolverá su problema en 24 horas.

- **¿Qué hará Airthereal?**

1. Reparar el artículo.
2. Reemplazar el artículo si no se puede reparar.
3. Reembolsar en determinadas circunstancias.

# PREGUNTAS FRECUENTES

## **P: ¿Qué es el ozono?**

R: El ozono existe en la capa superior de la atmósfera para proteger a las personas de la radiación ultravioleta del sol. También sentimos el olor fresco y limpio del ozono después de las tormentas eléctricas. Ahora tenemos generadores de ozono Airthereal para trasladar este poderoso esterilizador de la naturaleza a su hogar. El ozono (O<sub>3</sub>) contiene tres átomos de oxígeno. El tercer átomo de oxígeno hace que el ozono sea extremadamente reactivo, adhiriéndose fácilmente a otras moléculas. Cuando los olores, las bacterias o los virus se encuentran con el ozono, se producen reacciones de oxidación y ambas partes se destruyen. El ozono esencialmente vuelve a ser oxígeno. Por eso es ecológico.

## **P: Purificador de aire de ozono VS filtros de aire**

R: Los filtros de aire son normalmente el resultado de un proceso físico de mover aire a través de capas de filtración. Sin embargo, los generadores de ozono producen oxígeno activado que elimina los olores y refresca el aire.

## **P: Preocupaciones de seguridad**

R: La alta concentración de ozono puede irritar las membranas de las mucosas y el sistema respiratorio. El nivel correcto es cuando se consume todo el ozono generado. Esto solo aplica al uso continuo de ozono en entornos ocupados, no para tratamiento de impacto. Con ozono, más no significa mejor. El ozono puede funcionar incluso cuando los humanos no pueden olerlo.

## **P: Cómo funcionan los purificadores de aire con ozono**

R: Los generadores de ozono crean ozono mediante mecanismos como la luz ultravioleta o una descarga de corona (un tipo de descarga eléctrica). La máquina también está equipada con un ventilador que dispersa el ozono en el aire. Estas partículas de ozono entran en contacto con la contaminación del aire interior y las neutralizan.

## **P: ¿Cuánto dura el ozono?**

R: Tan pronto como se forma ozono en el generador y se dispersa en una habitación, una parte vuelve a convertirse en oxígeno. El ozono en sí tiene una vida media de 30 minutos, lo que significa que la mitad del ozono creado volverá a ser oxígeno normalmente en 30 minutos. Después de cada período subsiguiente de 30 minutos, quedaría la mitad de ozono residual al final del período que el presente al comienzo del período.

En la vida real, la vida media suele ser de menos de 30 minutos debido a la temperatura, el polvo y otros contaminantes en el aire. Por lo tanto, el ozono, aunque es muy poderoso, no dura mucho. Hace su trabajo y luego desaparece.

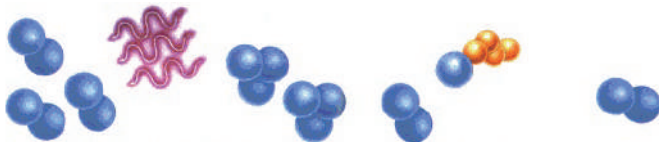

Molécula de Oxígeno  $O_2$   
(Oxígeno Puro)

Molécula de Ozono  $O_3$   
(Oxígeno Enriquecido)

El tercer átomo unido al contaminante para oxidarlo a una molécula inofensiva.

Oxígeno puro restante

## SOLUCIÓN DE PROBLEMAS

Si sospecha que hay un problema con su unidad, primero verifique lo siguiente:

1. La unidad está enchufada correctamente y encendida.
2. La toma de corriente funciona adecuadamente.
3. Limpie o cambie las placas de ozono como se indica a continuación, si la salida de ozono es débil.

### Reemplazo de la placa de ozono

1. Desenchufe la unidad del cable de alimentación.
2. Desatornille los cuatro tornillos en ambos lados de la máquina para quitar la parte superior de la caja. Presione la manija, afloje el soporte de ozono y retire la placa de ozono.
3. Límpielo con agua o reemplácelo por uno nuevo.
4. Asegúrese de que la placa esté seca y que los terminales de metal hagan buen contacto.

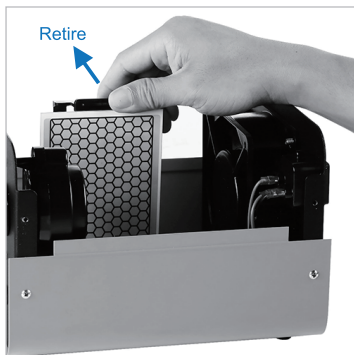

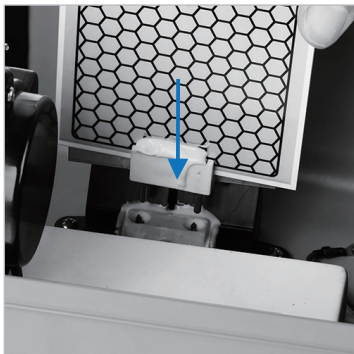
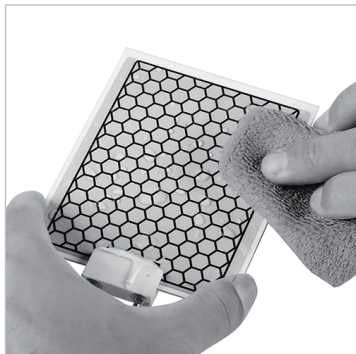

### Cambio del fusible

1. Presione y gire el porta-fusibles hacia la izquierda con un destornillador de punta plana y retire el fusible viejo.
2. Reemplácelo con uno de repuesto (el fusible de repuesto se encuentra dentro del porta-fusibles).
3. Utilice un fusible de 4 amperios, 1.25 pulgadas de largo.



### Limpeza del pre-filtro

Para un uso óptimo, limpie el pre-filtro una vez cada 6 meses.

1. Saque la carcasa de plástico del pre-filtro con un destornillador de punta plana.
2. Limpie el pre-filtro con agua y jabón. Seque completamente antes de reinstalar.



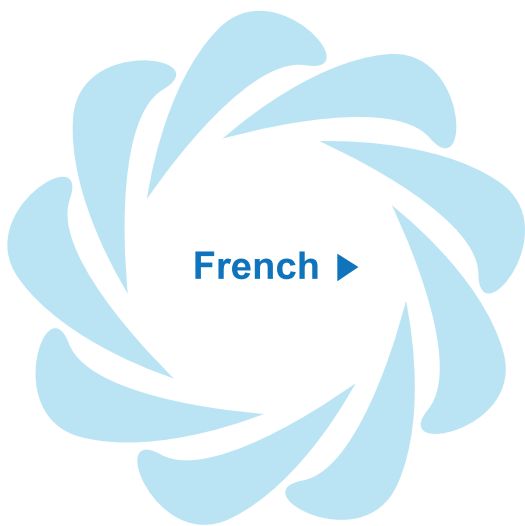

Félicitations pour votre achat et bienvenue chez Airthereal ! Pour bénéficier pleinement du support offert par Airthereal et obtenir une extension de garantie d'un an, veuillez enregistrer votre achat sur [www.airthereal.com/register](http://www.airthereal.com/register).

# INSTRUCTIONS DE SÉCURITÉ

LISEZ TOUTES LES INSTRUCTIONS AVANT L'UTILISATION ET CONSERVEZ-LES POUR RENSEIGNEMENTS FUTURS.

Lors de l'utilisation de produits électriques, en particulier en présence d'enfants, des précautions de base doivent toujours être prises, notamment, mais pas exclusivement, les suivantes:

## DANGER

1. Ne placez pas ou ne rangez pas l'appareil dans un endroit où il peut tomber ou être tiré dans une baignoire ou un évier, ou dans un endroit où il peut tomber dans l'eau ou d'autres liquides.
2. N'essayez pas d'attraper un chargeur tombé dans l'eau. Débranchez-le immédiatement.
3. N'utilisez jamais un chargeur dont le cordon ou la prise est endommagé.
4. Éloignez le cordon des surfaces chauffées.
5. Les enfants doivent être surveillés afin de s'assurer qu'ils ne jouent pas avec le produit.
6. Ne jamais forcer la fiche dans une prise de courant; si la fiche ne s'insère pas facilement dans la prise de courant, ne pas utiliser cette dernière.

## AVERTISSEMENTS AVANT UTILISATION

1. N'utilisez jamais le produit lorsque des personnes ou des animaux domestiques se trouvent dans la même pièce.
2. L'exposition à une forte concentration d'ozone peut être nocive.
3. Assurez-vous que tout l'ozone est redevenu de l'oxygène avant d'entrer dans la pièce, ce qui prend environ 30 minutes pour aérer votre pièce avec les fenêtres ouvertes.
4. N'utilisez pas d'autres accessoires que ceux recommandés par le fabricant.
5. N'insérez pas d'objets dans le filtre à air et ne le bloquez pas en le plaçant sur une surface douce ou dans une position où il sera bloqué par un objet (exemples d'objets: magazine, papier de soie, cheveux, et tout ce qui est similaire).
6. Utilisez ce produit uniquement pour l'usage prévu tel que décrit dans ce document ou tel que recommandé par Airthereal.
7. Ce produit est destiné à un usage intérieur uniquement.

# PARTIES

## Face antérieure

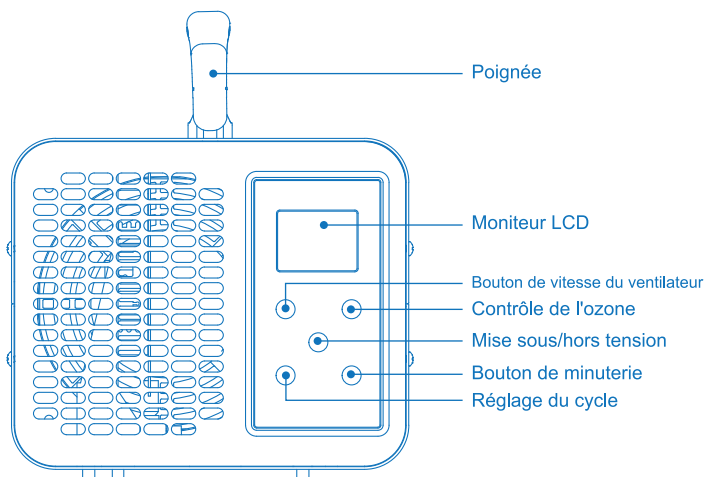

PIÈCE	DESCRIPTION
Moniteur LCD	
Bouton de vitesse du ventilateur	Appuyez pour passer de 5 vitesses différentes de circulation de l'air
Contrôle de l'ozone	Appuyez sur cette touche pour passer en revue les différents niveaux de production d'ozone.
Mise sous / hors tension	Met l'appareil en marche ou à l'arrêt.
Réglage du cycle	Réglez l'appareil pour qu'il se mette en marche automatiquement toutes les 12 ou 24 heures.
Bouton de minuterie	Réglez l'appareil pour qu'il fonctionne pendant une durée déterminée.

## Face postérieure

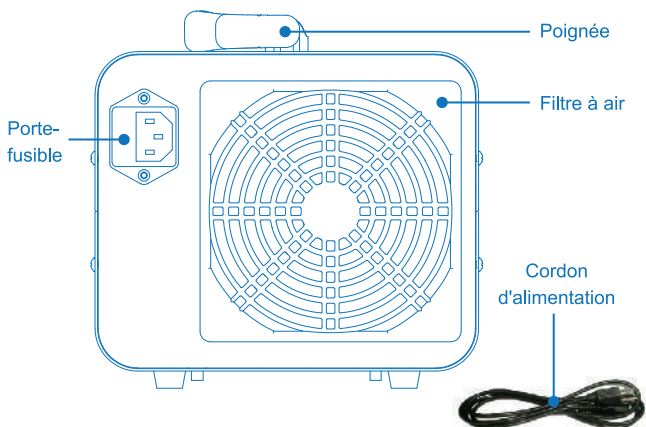

### Spécificités:

Alimentation électrique	AC 110 V / 60 Hz. (pour les États-Unis et le Canada), 18 AWG, cordon de 63" (150 cm) AC 220 V / 50 Hz. (pour l'Union européenne), Cordon 3 G x 0,75 mm <sup>2</sup> , 63" (150 cm)
Consommation d'énergie	110 W
Production d'ozone	5 gammes: 2 / 4 / 6 / 8 / 10 g/heure
Volume du flux d'air	Ventilateur à 5 vitesses: 40 / 60 / 70 / 85 / 100 CFM
Bruit	< 45 dB max
Minuteur	0-12 heures
Intervalle	12 hours/24 hours
Dimensions des unités	19.3" x 7.1" x 6.8" (237 x 180 x 175mm )
Poids unitaire	6,6 lbs / 3 kg
Porte-fusible	Fusible de rechange inclus 2 x 1 ampères (1,25" / 31 mm)



# FONCTIONNEMENT

## Choisir un lieu

1. Placez l'appareil à au moins 15 pouces de distance des téléviseurs, des radios et des autres produits électroniques. Veillez à ce qu'il y ait suffisamment d'espace pour que l'ozone puisse être évacué de l'appareil.
2. Avant de commencer le traitement à l'ozone, nettoyez d'abord soigneusement la source de l'odeur.

### AVERTISSEMENT :

Veillez vous assurer que la tension de fonctionnement est la même que celle indiquée sur l'étiquette paramétrique. Cet appareil ne fonctionnera pas correctement s'il est utilisé en conjonction avec des dispositifs externes qui modifient ou convertissent la tension ou la fréquence de l'électricité.

## Mise en marche

1. Insérez le cordon d'alimentation dans une prise électrique.
2. Fermez toutes les fenêtres et les portes pour sceller complètement la pièce.  
Veillez noter que toutes les machines à ozone doivent être utilisées uniquement dans les espaces inoccupés.
3. Appuyez sur le bouton d'alimentation pour mettre l'appareil sous tension. Lorsqu'il est allumé, l'écran LCD s'allume, et la vitesse du ventilateur et le contrôle de l'ozone clignotent.
4. Choisissez vos paramètres, puis quittez la pièce pendant que l'ozone est produit.  
Au bout de 5 secondes, l'appareil produira de l'ozone selon les réglages par défaut.  
Par défaut, l'appareil fonctionnera avec la plus faible production d'ozone (2g/h) et la vitesse minimale du ventilateur (40 CFM).

**NOTE:** Cet appareil est livré avec un délai de 5 secondes pour la production d'ozone. Une fois que vous avez sélectionné le mode de fonctionnement, le délai de 5 secondes commence à compter. Lorsque le compte à rebours du délai de 5 secondes se termine, l'appareil commence à fonctionner, ce qui donne aux utilisateurs suffisamment de temps pour partir sans respirer directement l'ozone.

## Autres fonctionnalités



### Vitesse du ventilateur

Appuyez sur cette touche pour basculer entre 5 vitesses différentes de circulation de l'air afin de contrôler la diffusion de l'ozone. Chaque appui fera un cycle entre 40 CFM → 60 CFM → 70 CFM → 85 CFM → 100 CFM → 40 CFM...

### **Contrôle de l'ozone**

Cliquez dessus pour sélectionner la bonne sortie d'ozone en fonction de la taille des pièces et des problèmes d'air. Chaque pression fera défiler les valeurs entre 2 g/h → 4 g/h → 6 g/h → 8 g/h → 10 g/h → 2 g/h...

### **Minuteur**

Lorsque l'appareil est mis sous tension, le fait d'appuyer sur le bouton de la minuterie permet de faire défiler 1 heure → 2 heures → 4 heures → ... → 12 hrs → 0 hr etc. Si vous réglez la minuterie, la mettre à 0 revient à désactiver la fonction de minuterie. Si le minuteur est en cours de décompte, il s'éteindra automatiquement lorsqu'il aura atteint 0.

**REMARQUE:** l'appareil peut fonctionner pendant la durée sélectionnée et s'éteindre automatiquement. Cependant, l'appareil ne peut pas se mettre en marche automatiquement.

Référence du traitement					
la production d'ozone	2 g/h	4 g/h	6 g/h	8 g/h	10 g/h
la durée du traitement	1 heure	1 heure	2 heure	2 heure	2 heure
taille de la pièce	0-200 SqFt	200-500 SqFt	500-1000 SqFt	1000-2000 SqFt	2000+ SqFt
lieu	Voiture cuisine chambre à coucher	garage à bateaux sous-sol	salle de séjour bar du bureau	clinique pour animaux centre commercial	Ferme Supermarché

### **Intervalle**

Vous pouvez appuyer sur le bouton "Intervalle" pour régler le mode de cycle lorsque l'appareil est allumé. Si vous éteignez l'appareil, il mettra fin au cycle.

En appuyant sur le bouton Intervalle, vous pouvez faire défiler les réglages suivants:

1. Produire de l'ozone pendant 1 heure toutes les 12 heures
2. Produire de l'ozone pendant 2 heures toutes les 12 heures
3. Produire de l'ozone pendant 1 heure toutes les 24 heures
4. Produire de l'ozone pendant 2 heures toutes les 24 heures

### **Fréquence des traitements**

Cela dépend de vos besoins. Au moins une fois par semaine pour garder l'air frais à l'intérieur.

**ATTENTION:** à utiliser uniquement dans les espaces inoccupés !

Il se peut qu'une odeur d'ozone subsiste dans la pièce après le traitement. Ouvrez les portes et les fenêtres pour ventiler pendant au moins 30 minutes (ou plus selon la durée de votre traitement et l'espace de la pièce) après le traitement et avant que les personnes ne retournent dans l'espace.

## Stockage

Si vous ne comptez pas utiliser le produit pendant une période prolongée, débranchez-le de la prise électrique, nettoyez-le et stockez-le dans un endroit frais et sec, à l'abri de la lumière directe du soleil.

# GARRANTIE ET SUPPORT

Airthereal garantit ses produits pendant 3 ans après la date d'achat.

Informations sur Internet: [airthereal.com/pages/warranty](https://airthereal.com/pages/warranty)

- **Qu'est-ce qui est couvert ?**

Les défauts dus à des matériaux et à une fabrication défectueux du produit.

- **Qu'est-ce qui n'est PAS couvert ?**

Les dommages causés par le propriétaire lorsqu'il tente de réparer ou de modifier le produit par lui-même. Les dommages causés par une mauvaise utilisation, un abus, une négligence, des modifications ou une réparation non autorisée. La dépréciation naturelle.

- **Période de garantie**

La garantie prend effet à la date de l'achat initial et dure trois (3) ans.

- **Qui est couvert ?**

Cette garantie limitée n'est valable que pour l'acheteur initial. Elle n'est PAS transférable.

- **Comment demander des services de garantie ?**

Pour obtenir le bénéfice de cette garantie, veuillez laisser votre message en ligne (<https://airthereal.com/pages/warranty>), ou envoyez un courriel à

**[support@airthereal.com](mailto:support@airthereal.com)**.

Notre service clientèle traitera votre problème dans les 24 heures.

- **Que fera Airthereal ?**

1. Réparer l'article.
2. Remplacer l'article s'il n'est pas réparable.
3. Remboursement dans certaines circonstances.

# FAQs

## **Q: Qu'est-ce que l'ozone ?**

R: L'ozone existe dans la couche supérieure de l'atmosphère pour protéger les gens des rayons ultraviolets du soleil. Nous ressentons également l'odeur fraîche et propre de l'ozone après les orages. Nous avons maintenant des générateurs d'ozone air-céréales pour faire entrer le puissant stérilisateur de la nature dans votre maison. L'ozone (O<sub>3</sub>) contient trois atomes d'oxygène. Le troisième atome d'oxygène rend l'ozone extrêmement réactif, qui s'attache facilement à d'autres molécules. Lorsque des odeurs, des bactéries ou des virus rencontrent l'ozone, des réactions d'oxydation se produisent et les deux parties sont détruites. L'ozone redevient essentiellement de l'oxygène. C'est pourquoi il est respectueux de l'environnement.

## **Q: Purificateur d'air à l'ozone VS Filtres à air**

R: Les filtres à air sont normalement le résultat d'un processus physique de déplacement de l'air à travers des couches de filtration. Cependant, les générateurs d'ozone produisent de l'oxygène activé qui élimine les odeurs et rafraîchit l'air.

## **Q: Préoccupations en matière de sécurité**

R: Une forte concentration d'ozone peut être irritante pour les muqueuses et le système respiratoire. Le bon niveau est celui où tout l'ozone généré est consommé. Cela ne s'applique qu'à l'utilisation continue de l'ozone dans des environnements occupés, et non pour le traitement des chocs. Avec l'ozone, on ne considère pas que plus est mieux. L'ozone peut fonctionner même lorsque les humains ne sont pas capables de le sentir.

## **Q: Comment fonctionnent les purificateurs d'air à l'ozone**

R: Les générateurs d'ozone créent de l'ozone en utilisant des mécanismes tels que la lumière ultraviolette ou une décharge corona (un type de décharge électrique). L'appareil est également équipé d'un ventilateur qui disperse l'ozone dans l'air. Ces particules d'ozone entrent en contact avec la pollution de l'air intérieur et les neutralisent.

## **Q: Quelle est la durée de vie de l'ozone ?**

R: Dès que l'ozone est formé dans le générateur et dispersé dans une pièce, une partie de l'ozone se transforme en oxygène. L'ozone lui-même a une demi-vie de 30 minutes, ce qui signifie que la moitié de l'ozone créé retournera à l'oxygène généralement dans les 30 minutes. Après chaque période suivante de 30 minutes, il resterait à la fin de la période la moitié de l'ozone résiduel qui était présent au début de la période.

Dans la vie réelle, la demi-vie est généralement inférieure à 30 minutes en raison de la température, de la poussière et des autres contaminants présents dans l'air. Par conséquent, l'ozone, bien que très puissant, ne dure pas longtemps. Il fait son travail et disparaît ensuite.

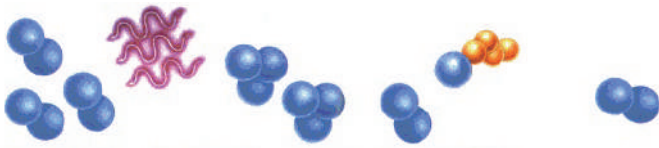

Sortie de la molécule d'oxygène pur O<sub>2</sub> (Oxygène pur)

La molécule d'ozone O<sub>3</sub> (Oxygène enrichi)

Le troisième atome s'est fixé au polluant pour l'oxyder en une molécule inoffensive.

Laisser de l'oxygène pur

## DÉPANNAGE

Si vous suspectez un problème avec votre unité, veuillez d'abord vérifier les points suivants :

1. L'appareil est correctement branché et allumé.
2. La prise murale est efficace.
3. Nettoyez ou changez les plaques d'ozone comme suit si la production d'ozone est faible.

### Remplacement de la plaque d'ozone

1. Débranchez l'appareil du cordon d'alimentation.
2. Dévissez les quatre vis des deux côtés de l'appareil pour retirer le haut du boîtier. Appuyez sur la poignée, desserrez le support d'ozone et retirez la plaque d'ozone.
3. Nettoyez-la à l'eau ou remplacez-la par une nouvelle.
4. Assurez-vous que la plaque est sèche et que les bornes métalliques sont bien en contact.

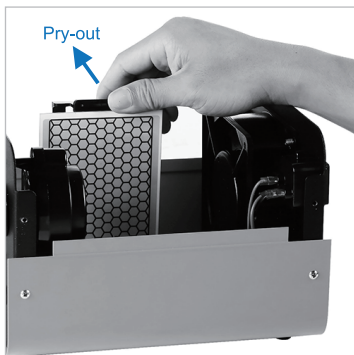

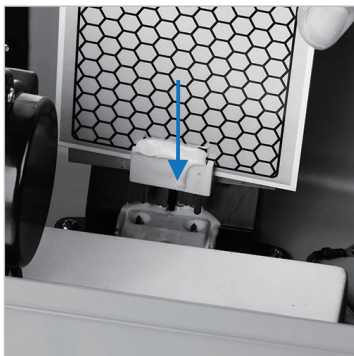
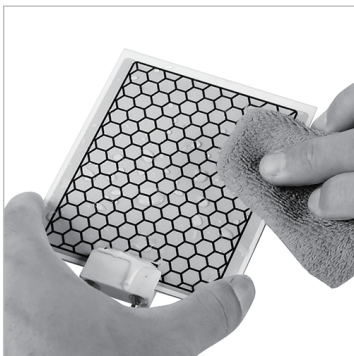

### Changer le fusible

1. Poussez et tournez le porte-fusible vers la gauche avec un tournevis droit et retirez l'ancien fusible.
2. Remplacez-le par un fusible de rechange (le fusible de rechange se trouve à l'intérieur du porte-fusible).
3. Utilisez un fusible de 4 ampères, d'une longueur de 1,25 pouces.



### Nettoyage du pré-filtre

Pour une utilisation optimale, veuillez nettoyer le pré-filtre tous les 6 mois.

1. Retirez le boîtier en plastique du préfiltre à l'aide d'un tournevis à tête plate.
2. Nettoyez le pré-filtre à l'eau et au savon. Séchez complètement avant de le réinstaller.





Gratulálunk a vásárlásához, és üdvözlünk az Airtherealnál! Ahhoz, hogy teljes mértékben kihasználhassa az Airthereal által kínált támogatást és 1 év garancia-hosszabbítást kapjon, kérjük, regisztrálja vásárlását az alábbi webhivatkozáson: [www.airthereal.com/register](http://www.airthereal.com/register).

## BALESETVÉDELMI UTASÍTÁSOK

HASZNÁLAT ELŐTT OLVASSA EL AZ UTASÍTÁSOKAT TELJES EGÉSZÉBEN, ÉS A KÉZIKÖNYVET TARTSA A KEZE ÜGYÉBEN, HOGY SZÜKSÉG ESETÉN KÉSŐBB IS BELE TUDJON NÉZNI.

Az elektromos termékek használatakor, különösen gyermekek jelenlétében, mindig be kell tartani az alapvető biztonsági óvintézkedéseket, beleértve, a teljesség igénye nélkül az alábbiakat:

### VESZÉLYFORRÁSOK

1. Ne helyezzük, és ne tároljuk a készüléket olyan helyen, ahonnan leeshet vagy beránthatja valaki egy kádba vagy mosogatóba, vagy ahonnan lefordulhat és vízbe vagy más folyadékba eshet.
2. Ne nyúljon a vízbe esett töltőhöz. Azonnal húzzuk ki a hálózati csatlakozót..
3. Soha ne használjunk sérült vezetékét vagy dugót tartalmazó töltőt.
4. Tartsuk a vezetékét távol a forró felületektől.
5. Felügyelni kell a gyermekekre, nehogy esetleg játsszanak a termékkel.
6. Soha ne erőltessük a dugót egy konnektorba; ha a dugó nem könnyen illeszkedik a konnektorba, akkor ne használjuk ezt a csatlakozót.

### FIGYELMEZTETÉSEK HASZNÁLAT ELŐTT

1. Soha ne használjuk a terméket, ha emberek vagy háziállatok a tartózkodnak helyiségben.
2. A magas ózonkoncentrációnak való kitettség káros lehet. Mielőtt belépünk az ózonnal kezelt térbe, győződjünk meg arról, hogy az ózon visszaalakult-e oxigénné, ami hozzávetőlegesen 30 percet vesz igénybe a szoba kiszellőztetése mellett.
3. Csak a gyártó által ajánlott tartozékokat használjunk.
4. Ne helyezzünk be tárgyakat a légszűrőbe, és ne takarjuk el úgy, hogy puha felületre helyezzük, vagy olyan helyre tesszük le, ahol egy tárgy eltakarhatja vagy eltömítheti (olyan tárgyak mellé, mint például: magazin, selyempapír, haj és bármi hasonló).
5. A terméket csak a jelen dokumentumban leírt vagy az Airthereal által ajánlott rendeltetészerű használatra használjuk.
6. A termék csak beltéri használatra alkalmas.



# FELÉPÍTÉS

## ELÜLSŐ OLDAL

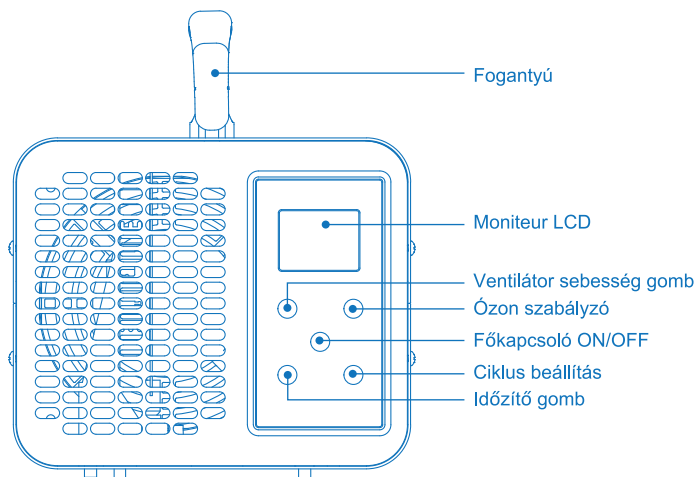

ALKATRÉS Z	LEÍRÁS
LCD Monitor	
Ventilátor sebesség gomb	A gomb megnyomásával válthatunk a levegő keringető 5 sebességi fokozata között.
Ózon szabályzó	A gomb megnyomásával válthatunk különböző ózontermelési szintek között.
Főkapcsoló ON/OFF	A készülék be/ki kapcsolása.
Ciklus beállítás	Beállíthatjuk úgy a berendezést, hogy 12 vagy 24 óránként automatikusan bekapcsoljon.
Időzítő gomb	Beállíthatjuk úgy a berendezést, hogy meghatározott ideig működjön.

## HÁTLAG

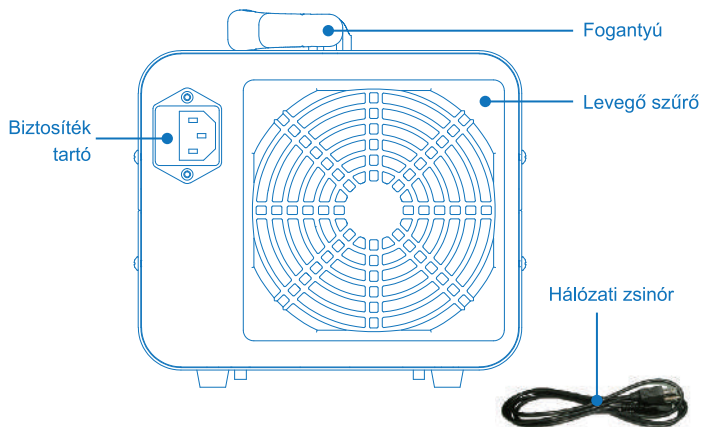

### MŰSZAKI ADATOK:

Áramellátás	USA és Kanada: AC 110 V / 60 Hz. (18AWG, 150cm kábel) EU: AC 220-240V, 50Hz (3-as földelt x 0.75 mm <sup>2</sup> , 150 cm kábel)
Energiafogyasztás	110 W
Ózontermelés	5-tartomány: 2 / 4 / 6 / 8 / 10 g/óra
Levegő kibocsátás	5-sebességes ventilátor: 68 / 102 / 118 / 144 / 170 m <sup>3</sup> /h
Zaj	< 45dB max
Időzítő	0-12 óra
Szünet	12 óra / 24 óra
A Berendezés mérete	237 x 180 x 175 mm
Tömeg	3 kg
Biztosítéktartó	Tartalék biztosítékkal, 2 x 1 Amp. (31 mm)

# ÜZEMELTETÉS

## A Hely kiválasztása

1. A berendezést legalább 40 cm távolságra helyezze a tétvétől, rádiótól és más elektronikai eszközöktől. Győződjön meg arról, hogy bőven van hely rá, hogy az ózon kiáramolhasson a készülékből.
2. Az ózonkezelés megkezdése előtt alaposan tisztítsuk meg a szag forrását.

## FELELŐSSÉG ELHÁRÍTÁSÁRA VONATKOZÓ NYILATKOZAT:

Kérjük, ellenőrizze, hogy az üzemi feszültség megegyezik-e a paramétereket tartalmazó címkén feltüntetettel. A berendezés nem fog megfelelően működni olyan külső eszközökkel együtt, amelyek megváltoztatják vagy átalakítják az elektromos feszültséget vagy frekvenciát.

## Az első lépések

1. Helyezzük a tápkábel dugóját az elektromos aljzatba.
2. Csukjuk be az összes ablakot és ajtót a helyiség teljes lezárásához. Felhívjuk figyelmét, hogy minden ózongenerátort csak olyan helyiségben szabad használni, ahol nem tartózkodik senki.
3. A bekapcsoláshoz nyomjuk meg a Bekapcsológombot. Bekapcsolásakor az LCD világitani kezd, és a ventilátor sebessége és az ózonszabályozás villogni fog.
4. Válasszuk ki a beállításokat, majd hagyjuk el a szobát, az ózontermelés idejére. A berendezés 5 másodperc múlva az alapértelmezett beállításoknak megfelelően ózont fog termelni. Alapértelmezés szerint a berendezés a legkisebb ózon teljesítmény mellett (2 g/h) és a ventilátor minimális fordulatszámmal (68 m<sup>3</sup>/h) fog működni.

**MEGJEGYZÉS:** A készülék 5 másodperces késleltetés után kezdi meg az ózontermelést. Miután kiválasztottuk az üzemmódot, az 5 másodperces késleltetés elkezd visszaszámlálni. Amikor az 5 másodperces késleltetés visszaszámlálása befejeződik, a berendezés megkezdí működését - ez elegendő időt biztosít a felhasználóknak ahhoz, hogy úgy távozzanak a helyiségből, hogy nem lélegzik be közvetlenül az ózont.

## Egyéb funkciók



### Ventilátor sebesség

A gomb nyomogatásával válthatunk az 5 különböző légkeringetési sebesség között, illetve az ennek megfelelő be tudjuk szabályozni az ózon diffúzió mértékét. Az egyes gombnyomásokkal 68 m<sup>3</sup>/h → 102 m<sup>3</sup>/h → 118 m<sup>3</sup>/h → 144 m<sup>3</sup>/h → 170 m<sup>3</sup>/h → 68 m<sup>3</sup>/h között tudunk váltogatni.

### Ózon-szabályzás

A gomb nyomogatásával tudjuk megválasztani a helyiség méretének és a levegő problémájának megfelelő ózommennyiséget. Az egyes gombnyomásokkal 2 g/h → 4 g/h → 6 g/h → 8 g/h → 10 g/h → 2 g/h közötti ózonteljesítmény között válthatunk.

### Időzítő

Amikor a berendezést a bekapcsoló gombbal áram alá helyezzük az időzítő gomb nyomogatásával 1 óra → 2 óra → 4 óra → ... → 12 óra → 0 óra stb. között váltogathatunk. Az időzítőt 0-ra állítása az időzítő funkció kikapcsolását jelenti. Ha az időzítő visszaszámlál, akkor automatikusan kikapcsol, amikor 0-hoz ér.

**MEGJEGYZÉS:** A berendezés a kiválasztott ideig működhet, és utána automatikusan kikapcsol. A berendezés azonban nem tud automatikusan bekapcsolni.

Kezelési segédlet					
Ózon termelés	2 g/h	4 g/h	6 g/h	8 g/h	10 g/h
Kezelés ideje	1 óra	1 óra	2 óra	2 óra	2 óra
Helyiség alapterülete	0-19 m <sup>2</sup>	19-46,5 m <sup>2</sup>	46,5-93 m <sup>2</sup>	93-186 m <sup>2</sup>	186+ m <sup>2</sup>
Helyiség típusa	Autó, konyha, hálószoba	Csónakház, alagsor	Nappali Munkahelyi búfé	Állatklinika Étkeзде	Gyógyszertár Szupermarket

### Intervallum / ciklusok

Ha a készülék bekapcsolt állapota mellett megnyomjuk az intervallum gombot, akkor beállíthatjuk a ciklus módot. Ha leállítjuk az egységet, az befejezi a ciklust.

Az intervallum gomb nyomogatásával a következő beállítások között lépkedhetünk:

1. 12 óránként 1 órán keresztül termeljen ózont
2. 12 óránként 2 órán keresztül termeljen ózont
3. 24 óránként 1 órán keresztül termeljen ózont
4. 24 óránként 2 órán keresztül termeljen ózont

### A kezelés gyakorisága

Ez az Ön igényeitől függ. A friss beltéri levegő fenntartásához legalább hetente egyszer javasolt.

**FIGYELEM!** A berendezést csak olyan helyiségben szabad használni, ahol nem tartózkodik senki!

A kezelést követően ózonszag maradhat a szobában. Nyissuk ki az ajtókat és ablakokat, és legalább 30 percig (illetve az kezelési idejétől és a helyiség alapterületétől függően akár hosszabb ideig) szellőztessünk a kezelés után és mielőtt tartózkodás céljából visszatérnénk a helyiségbe.

## Tárolás

Ha hosszabb ideig nem használjuk a terméket, húzzuk ki az elektromos csatlakozóaljzattól, tisztítsuk meg, és tárolja hűvös, száraz helyen, ahol nincs kitéve közvetlen napsütésnek.

# GARANCIA ÉS SEGÍTSÉGNYÚJTÁS

Az Airthereal a vásárlás időpontjától számítva 3 év garanciát vállal a termékeire  
Online információ: [airthereal.com/pages/warranty](https://airthereal.com/pages/warranty)

### • Mire vonatkozik a garancia?

A termék anyag- és gyártási hibáira

### • Mi az, amire nem terjed ki a garancia?

A tulajdonos által okozott kár, tehát azok az esetek, amikor megpróbálja saját maga javítani vagy megváltoztatni a terméket. Ide tartozik még a nem rendeltetésszerű használat, rongálás, gondatlanság, a termék átalakítása vagy jogosulatlan javítások, de a természetes elhasználódás is.

### • Garanciális időszak

A jótállás az eredeti vásárlás napjától érvényes és három (3) évig tart.

### • Kire vonatkozik a garancia?

Ez a korlátozott garancia csak az eredeti vásárlóra érvényes. NEM átruházható..

### • Hogyan lehet garanciális szolgáltatásokat igénybe venni?

A jótállás előnyeinak kihasználásához hagyjon üzenetet a weboldalon segítségével (<https://airthereal.com/pages/warranty>), vagy küldjön egy e-mailt az [support@airthereal.com](mailto:support@airthereal.com) címre.

Az ügyfélszolgálatunk 24 órán belül foglalkozni fog a problémájával.

### • Mit tesz ilyenkor az Airthereal?

1. Megjavítja meg a berendezést.
2. Kicseréli a berendezést, ha az nem javítható.
3. Bizonyos esetekben visszatéríti a vételárat.

# GYAKORI KÉRDÉSEK

## **K: Mi az ózon?**

V: Az ózon a légkör felső rétegében található, és megvédi az embereket a nap ultraibolya sugárzásától. Zivatarok után gyakran érezzük az ózon friss és tiszta illatát. Most az Airthereal ózongenerátor segítségével természet erős és hatékony sterilizáló anyagát az otthonába vihetjük.

Az ózon ( $O_3$ ) három oxigénatomot tartalmaz. A harmadik oxigénatom rendkívül reaktívvá teszi az ózont, amely így könnyen kapcsolódik más molekulákhoz. Amikor a szagok, baktériumok vagy vírusok találkoznak az ózonnal, oxidációs reakciók lépnek fel, és mindkét fél megsemmisül. Az ózon lényegében visszaalakul oxigénné.

## **K: Melyik jobb? Az Ózonos légtisztító vagy a levegőszűrők?**

V: A légszűrők általában azon az alapelven működnek, hogy a mozgó levegő keresztülhalad a szűrőrétegeken. Az ózongenerátorok azonban aktivált oxigént termelnek, amely eltávolítja a szagokat és frissíti a levegőt.

## **K: Nem veszélyes ez a berendezés?**

V: A magas ózonkoncentráció irritálhatja a nyálkahártyát és a légzőrendszert. A megfelelő szint az, amikor az összes keletkezett ózon felhasználásra került. Ez csak a lakott környezetben történő folyamatos használatára vonatkozik, nem pedig az úgynevezett „kampány-szerű kezelésre”. Az ózon esetében a több nem jelenti azt, hogy jobb. Az ózon akkor is kifejtheti a hatását, ha az emberek nem érzik a szagát.

## **K: Hogyan működik az ózonos légtisztító?**

V: Az ózongenerátorok olyan mechanizmusokat használatával hozzák létre az ózont, mint az ultraibolya fény vagy a korona kisülés (egyfajta elektromos kisülés). A gép ventilátorral is rendelkezik, amely az ózont szétteríti a levegőben. Ezek az ózonrészecskék azután a beltéri levegőszennyezéssel érintkeznek és semlegesítik őket.

## **K: Meddig marad meg az ózon?**

V: Amint az ózon képződik a generátorban és szétterjed a helyiségben, bizonyos része visszaalakul oxigénné. Maga az ózon felezési ideje 30 perc, ami azt jelenti, hogy a keletkező ózon fele általában 30 percen belül oxigénné válik. Minden ezt követő 30 perces periódus után fele annyi maradék ózon marad az időszak végén, mint ami az adott időszak elején volt.

A való életben a felezési idő általában kevesebb, mint 30 perc a hőmérséklet, a por és a levegőben lévő egyéb szennyeződések miatt. Ezért az ózon, bár nagyon erős hatású, nem tart sokáig. Megteszi a dolgát, majd eltűnik.

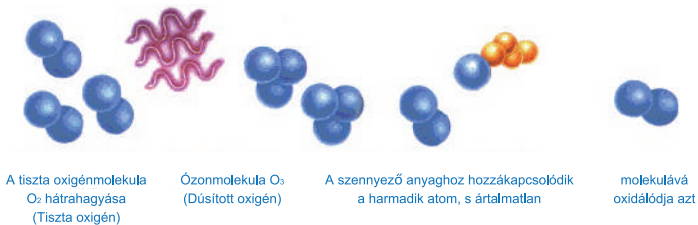

## HIBAEELHÁRÍTÁS

Ha valamilyen probléma gyanúja merül fel a berendezésével kapcsolatban, először ellenőrizzük a következőket:

1. A berendezés megfelelően van bedugva és be van kapcsolva.
2. A fali aljzatban van áram.
3. Tisztítsuk meg vagy cseréljük ki az ózonlemezeket az alábbiakban leírtak szerint, ha az ózontermelés nem kielégítő.

### Az ózonlemez cseréje

1. Húzzuk ki az egységet a tápkábelből.
2. Csavarjuk ki a négy csavart a gép mindkét oldalán a burkolat tetejének eltávolításához. Nyomjuk meg a fogantyút, lazítsuk meg az ózontartót és vegyük ki az ózonlemez.
3. Tisztítsuk meg vízzel, vagy cseréljük ki egy újra.
4. Győződjünk meg arról, hogy a lemez száraz és a fém kapcsok jól érintkeznek.



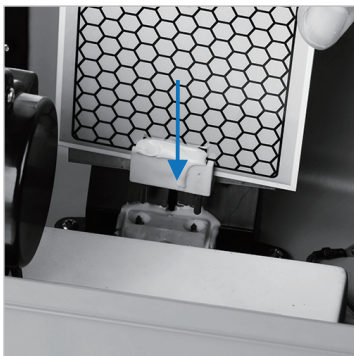
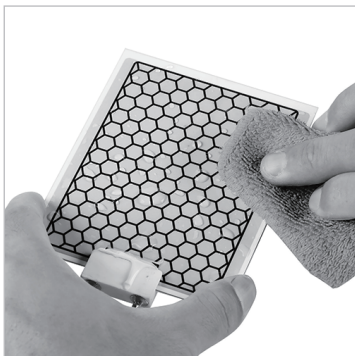

### A biztosíték cseréje

1. A biztosíték cseréje
2. Töljük be és fordítsuk balra a biztosítéktartót egy lapos csavarhúzóval, és vegyük ki a régi biztosítékot.
3. Cseréljük ki egy pótalkatrészre (a tartalék biztosíték a biztosítéktartóban található).
4. 4 amperes, 3,8 centiméter hosszú biztosítékot használjunk.



### Az előszűrő tisztítása

Az optimális használat érdekében 6 havonta tisztítsuk meg az előszűrőt.

1. Húzzuk le a műanyag előszűrő burkolatát egy laposfejű csavarhúzóval.
2. Tisztítsuk meg az előszűrőt szappanos vízzel. Visszahelyezés előtt teljesen szárítsuk meg.





[www.airthereal.com](http://www.airthereal.com)

### **Keep Out Of Reach Of Children**

Produced for: West Ryder Technology LLC  
2330 Paseo Del Prado STE C304 Las Vegas, NV 89102 USA  
EPA EST NO: 94720-CHN-1  
[support@airthereal.com](mailto:support@airthereal.com)



Made in China

FOR THE AIR WE CARE